

Vejledning

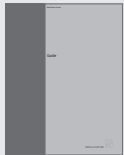

Oplysningerne på CD-ROM'en findes også på Bang & Olufsen website:
www.bang-olufsen.com
eller du kan kontakte din forhandler.

Forklaring på de symboler, der anvendes i vejledningerne

Knapper på Beo4 fjernbetjeningen

TV
LIST
▲
▼

Displayvisning på Beo4 fjernbetjeningen

STORE

Displayvisning på fjernsynsskærmen

TV 12

Brugervejledning

Denne vejledning indeholder alt, hvad du har brug for at vide om dit Bang & Olufsen produkt.

Vi forventer, at din Bang & Olufsen forhandler leverer, installerer og sætter produktet op. De oplysninger, der er nødvendige for at installere og sætte produktet op, findes i vejledningen og på CD-ROM'en. De kan være nyttige, hvis du flytter produktet eller udvider systemet på et senere tidspunkt.

Vejledningen og CD-ROM'en indeholder begge et indeks, der kan hjælpe dig med at finde et emne, du gerne vil vide mere om.

Den vedlagte CD-ROM indeholder en fil i PDF-format. For at kunne læse PDF-filen skal programmet Acrobat Reader være installeret på computeren. Hvis du ikke har programmet, kan du installere det fra CD-ROM'en. Vælg derefter filen på det sprog, du ønsker. Håndbogen åbnes.

Præsentation af dit Bang & Olufsen fjernsyn, 4

Find ud af, hvordan du bruger Beo4 fjernbetjeningen og henter menuerne frem på fjernsynsskærmen.

Daglig brug, 7

Få alt at vide om den daglige brug af fjernsynet, herunder hvordan du opretter og bruger grupper, og hvordan du bruger tekst-tv-funktionerne.

Avancerede funktioner, 17

Alt, hvad du behøver at vide om brugen af fjernsynet udover daglig brug, f.eks. hvordan du bruger funktionerne Timer-afspilning og Timer stand-by, PIN-kodesystemet, og en tilsluttet BeoCord V 8000 videobåndoptager.

Indstilling af programmer og foretrukne grundindstillinger, 27

Find ud af, hvordan du indstiller programmer. Dette kapitel indeholder også oplysninger om indstilling af klokkeslæt, dato, standpositioner, billede og lyd.

Placering, tilslutning og vedligeholdelse, 41

Find ud af, hvordan du håndterer og placerer fjernsynet, tilslutter ekstra videoudstyr, og find ud af, hvor stikkene og stikpanelet på fronten er placeret.

Indeks, 48

Præsentation af BeoVision 3 og Beo4

Beo4 fjernbetjeningen giver dig adgang til alle funktioner. Når en funktion bruges eller ændres, informeres du herom via displayvisninger på Beo4 eller på fjernsynsskærmen.

Tænd for fjernsynet	TV
Tænd for en tilsluttet set-top boks	SAT
Vælg programmer, tekst-tv-sider eller indtast data i skærmmenuer	0 – 9
Indtast oplysninger i skærmmenuer. Tryk på « eller », mens fjernsynet er tændt for at vælge en programgruppe, du har oprettet	« »
Godkend og gem instruktioner eller indstillinger	GO
Gå trinvist op eller ned gennem programmer eller menupunkter	▲ ▼
Få vist ekstra funktioner i Beo4's display, f.eks. FORMAT	LIST



TV	Beo4 viser den kilde, du har valgt, eller de ekstra funktioner, der er tilgængelige, når du trykker på knappen LIST
FORMAT	
MENU	Hent hovedmenuen frem
TEXT	Tænd for tekst-tv
▲	Juster lydstyrken. Tryk i midten for at fjerne lyden fra højttalerne
▼	
EXIT	Forlad alle skærmmenuer
•	Sæt fjernsynet på stand-by

Hvis du vil have yderligere oplysninger om, hvordan du tilføjer ekstra funktioner til dem, der er vist i Beo4's display, skal du se kapitlet 'Tilpasning af Beo4' på CD-ROM'en.

Viste oplysninger og menuer

Oplysninger om den valgte kilde vises øverst på skærmen. Skærmmenuerne giver dig mulighed for at justere indstillingerne.

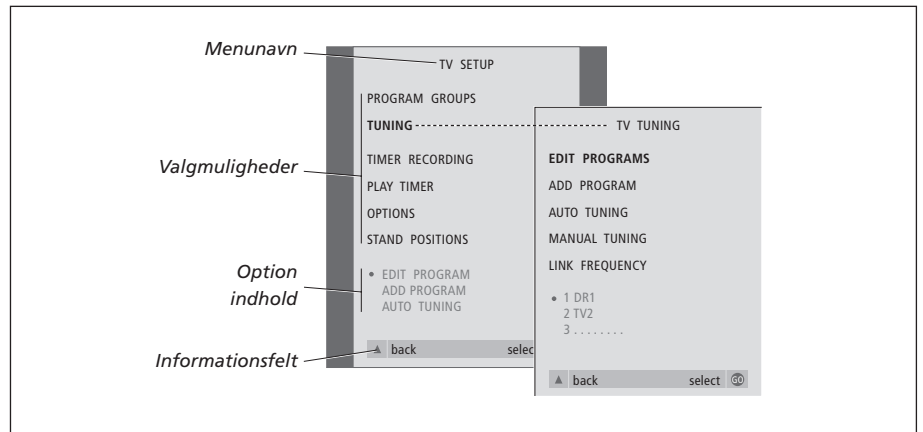
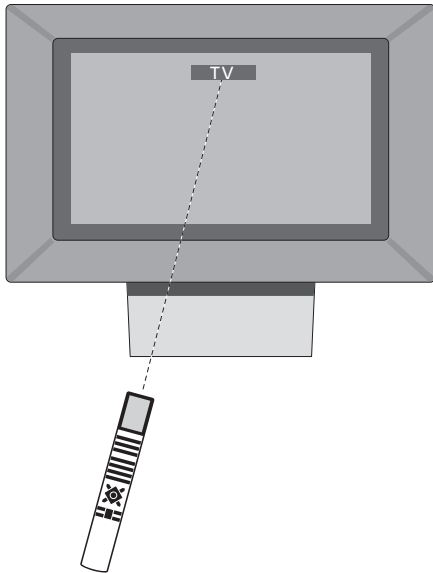

Sådan bruger du valgmenuer...

Tryk for at tænde for fjernsynet **TV**

Tryk for at hente menuen TV SETUP frem **MENU**

Tryk for at skifte mellem valgmulighederne i menuen. Hvis du trykker på ▲, mens det første menuvalg er fremhævet, bevæger du dig et skridt tilbage i menustrukturen

Tryk for at få vist forskellige indstillinger **◀ ▶**

Tryk for at hente en menu frem eller gemme en indstilling, som du har foretaget **GO**

Tryk for at forlade alle menuer **EXIT**

Dette kapitel indeholder oplysninger om fjernsynets grundlæggende funktioner.

Hvis du ønsker oplysninger om mere avanceret betjening, f.eks. Timer-afspilning, Timer stand-by, samt brug af PIN-kodesystemet, skal du se kapitlet 'Avancerede funktioner' på side 17.

Se fjernsyn, 8

- Vælg et tv-program
- Hent en tv-liste frem
- Drej fjernsynet

Justering af lyd- og billedformat, 10

- Juster eller fjern lyden fra højttalerne
- Skift lydtype eller sprog
- Juster højttalerbalance eller -kombination
- Skift billedformat

Tekst-tv, 12

- Grundlæggende funktioner i tekst-tv
- Gem foretrukne tekst-tv-sider
- Daglig brug af MEMO-sider

Brug af grupper, 14

- Vælg programmer i en gruppe
- Opret grupper
- Flyt programmer i en gruppe

Se fjernsyn

Funktionerne på disse sider bruges dagligt.

Vælg et tv-program ved at indtaste programnummeret og skift til et andet program eller en anden kilde. Du kan også hente en liste over tv-programmer frem på skærmen.

Hvis fjernsynet er udstyret med en motordrejstand eller base (fås som ekstraudstyr), kan du justere fjernsynets position.

Du kan også vælge et program fra en programgruppe, du har oprettet. For yderligere oplysninger om grupper, se kapitlet 'Brug af grupper' på side 14.

Vælg et tv-program

Når du tænder for fjernsynet, vises det program, du sidst så, på skærmen.

Tryk for at tænde for fjernsynet

TV

TV 2

Tryk på et programnummer for at gå direkte til det pågældende program

0 – 9

Tryk for at skifte fra program til program

▲
▼

Tryk for at sætte fjernsynet på stand-by

•

Ved at trykke på 0 kan du skifte mellem det aktuelle og forrige tv-program.

Hent en tv-liste frem

Alle dine tv-programmer står i en liste, du kan hente frem på skærmen. Listen indeholder programnumre og -navne, og kan indeholde op til 99 tv-programmer. Du kan også hente en programliste frem over programgrupper.

Tryk for at tænde for fjernsynet

TV

BBC

Tryk på knappen, og hold den nede for at hente en tv-liste frem på skærmen

GO

For at vælge et program skal du indtaste programnummeret, eller...

0 – 9

...tryk, indtil det ønskede program fremhæves

▲
▼

Tryk for at tænde for det valgte program, eller...

GO

...tryk for at forlade menuen

EXIT

Hent programlisten for en specifik gruppe frem...

Tryk for at tænde for fjernsynet

TV

BBC

Tryk på ◀ eller ▶ flere gange for at gå trinvist gennem dine grupper

◀ ▶
MY GROUP

Tryk for at hente den valgte gruppe frem

GO

Tryk på knappen, og hold den nede for at hente programlisten for denne gruppe frem

GO

Tryk på ◀ eller ▶ for at få vist programlisterne for de andre grupper

◀ ▶

Drej fjernsynet

Hvis du har en motordrejestand eller base, kan du dreje fjernsynet ved hjælp af Beo4 fjernbetjeningen.



Fjernsynsprogramlisten hentes nu frem. Den giver dig et overblik over alle de tilgængelige tv-programmer.

Tryk flere gange, indtil STAND vises i Beo4's display

LIST

STAND

Tryk på ◀ eller ▶ for at dreje fjernsynet til venstre eller højre, eller...

◀ ▶

...brug taltasterne til at vælge en forudindstillet position.

1 – 9

1 repræsenterer den yderste venstre position, 9 repræsenterer den yderste højre position

Hvis du ønsker yderligere oplysninger om programmering af tv-positioner, skal du se kapitlet 'Programmering af positioner, som fjernsynet skal dreje til' på side 36.

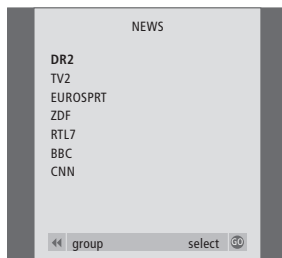

Liste over grupper... Tv-programmer, som er valgt til en bestemt gruppe, vises også i programlisterne over alle indstillede tv-programmer.

Justering af lyd- og billedformat

Der er flere lydjusteringsmuligheder i dit fjernsyn.

Du kan til enhver tid indstille eller fjerne lyden helt fra højttalerne.

Hvis programmer udsendes med andre lydtyper eller sprog, kan du vælge mellem disse lydtyper og sprog.

Hvis der er tilsluttet højttalere til fjernsynet, kan du justere højttalerbalancen.

Du kan ændre billedformatet eller lytte til lyd fra fjernsynets højttalere, uden at tænde for skærmen.

Juster eller fjern lyden fra højttalerne

Du kan til enhver tid justere eller fjerne lyden fra højttalerne.

Tryk for at skrue op eller ned for lydstyrken



VOL 26

Tryk på midten af knappen for at fjerne lyden fra højttalerne



MUTE

Tryk for at få lyden tilbage



Hvis du lytter til høj musik over længere tid, kan det medføre høreskade!

Skift lydtype eller sprog

Navnene på de forskellige tilgængelige lydtyper bliver vist i displayet, efterhånden som du går frem.

Tryk flere gange, indtil SOUND vises i Beo4's display

LIST

SOUND

Tryk for at hente den aktuelle lydtype frem på skærmen

GO

STEREO

Tryk flere gange for at skifte til en anden lydtype eller et andet sprog i et flersproget program

GO

GO

Tryk for at forlade funktionen SOUND

EXIT

For at få vist SOUND på Beo4 skal du først tilføje den til Beo4's liste over funktioner. Hvis du ønsker yderligere oplysninger, skal du se kapitlet 'Tilpasning af Beo4' på CD-ROM'en.

Du kan gemme din foretrukne lydtype, når du indstiller tv-programmer. Hvis du vil have yderligere oplysninger, skal du se kapitlet 'Redigering af indstillede tv-programmer' på side 30.

BEMÆRK! Hvis du vil have yderligere oplysninger om, hvordan du tilslutter højttalere, skal du se kapitlet 'Stikpanelerne' på side 44. Hvis du vil have yderligere oplysninger om surround sound, skal du se kapitlet 'Højttalertilslutninger – surround sound' på CD-ROM'en.

Juster højtalerbalance eller -kombination

Hvis du tilslutter højttalere til fjernsynet, kan du til enhver tid justere balancen og ændre højtalerkombinationen.

Tryk flere gange, indtil SPEAKER vises i Beo4's display

LIST

SPEAKER

Tryk for at justere balancen mellem venstre og højre højtaler

◀ ▶

Tryk for at vælge en højtalerkombination

1 – 3

Tryk for at fjerne SPEAKER fra Beo4's display og vende tilbage til den kilde, du var i gang med at bruge

EXIT

Højtalerkombinationer

SPEAKER 1

Kun lyd i fjernsynets højttalere.

SPEAKER 2

Kun stereolyd i de to eksterne fronthøjtalere.

SPEAKER 3

Fjernsynets højttalere og eksterne fronthøjtalere er aktive.

Hvis du vil have oplysninger om, hvordan du forudindstiller en højtalerkombination, skal du se kapitlet 'Vælg en højtalerkombination' på CD-ROM'en.

Skift billedformat

Fjernsynet giver dig altid det bedst mulige billede. Det tilpasser automatisk billedet, så det fylder så meget af skærmen som muligt. Du kan dog stadig vælge det format, du foretrækker.

Tryk flere gange, indtil FORMAT vises i Beo4's display

LIST

FORMAT

Tryk på nummeret for det ønskede billedformat

0 – 3

*Hvis du har valgt
FORMAT 1...*

Tryk på ◀ eller ▶ for at vælge variationer af dette format

◀ ▶

*Hvis du har valgt FORMAT 1
eller FORMAT 2...*

Tryk på ▲ eller ▼ for at flytte billedet op eller ned

▲
▼

Tryk for at forlade funktionen
FORMAT

EXIT

*I FORMAT 1 vælger fjernsynet
automatisk det største billede
– Panoramic View.*

Billedformater, du kan vælge mellem

FORMAT 0

Fjerner billedet fra skærmen. Denne funktion er nyttig, hvis du f.eks. afspiller en musik-CD på en tilsluttet DVD 1 og ikke ønsker at se musik-CD'ens menu på skærmen. Tryk på en kildeknop, f.eks. TV, for at få billedet tilbage.

FORMAT 1

Til standardfjernsynsbilleder. Der er mulighed for to forskellige formater: 15:9 og Panoramic View (det største billede).

FORMAT 2

Til letter-box billeder. Når du vælger FORMAT 2, justeres billedet automatisk lodret. Det sikrer, at kanalnavne eller undertekster – hvis de vises i det sendte billede – er synlige.

FORMAT 3

Til 16:9 widescreen-billeder. FORMAT 3 vælges normalt automatisk. Hvis det ikke er tilfældet, kan du selv vælge det.

Tekst-tv

Hvis du vælger et program, og det pågældende program omfatter en tekst-tv-tjeneste, giver fjernsynet dig adgang til tekst-tv-sider og evt. tilhørende undersider.

Ved hjælp af piletasterne på Beo4, menulinien øverst på skærmen og den fremhævede markør kan du med et enkelt skridt gå til den ønskede side. Når du finder siden, kan du midlertidigt standse bladring i undersider, så du kan læse dem i dit eget tempo.

Fjernsynet kan huske dine foretrukne sider, tage dig med tilbage til den forrige side, vise skjulte meddelelser og hjælpe dig med at skifte til et andet programs tekst-tv-tjeneste.

For at få dine foretrukne tekst-tv-sider til at blive vist først, når du henter tekst-tv frem, skal du gemme dem som MEMO-sider.

Hvis du gemmer en undertekstsider i tekst-tv som MEMO-side nummer 9, kan du automatisk aktivere undertekster.

Grundlæggende funktioner i tekst-tv

Find vej gennem tekst-tv-sider ved hjælp af menulinien øverst på tekst-tv-siden.



- > Tryk på **TEXT** for at få adgang til tekst-tv og på **EXIT** for at forlade tekst-tv.
- > Hvis du trykker på **EXIT** og forlader tekst-tv, før du har fundet den ønskede side, vises **TEXT** i displayet, når siden er fundet.
- > Tryk på **GO** for at få vist siden.

Hvis du skifter til et andet program eller forlader tekst-tv ved at vælge en ny kilde, får du ikke besked, når siden er fundet.

Sådan går du til en ny side...

- > Indtast nummeret på den side, som du ønsker at få vist, eller...
- > ...tryk på **◀** for at flytte den fremhævede markør til **PAGE**.
- > Tryk på **▲** eller **▼** for at bladre mellem siderne, og hold knappen nede for at øge hastigheden.
- > Tryk på **GO** for at skifte mellem indekssider (100, 200, 300...).

Sådan bevæger du dig rundt på en side vha. links...

- > Tryk på **▶** for at flytte markøren til **POINT** på menulinien.
- > Tryk på **GO** eller **▼** for at placere markøren på siden.
- > Flyt markøren via piletasterne til en sidehenvisning, og tryk på **GO**.

Sådan vender du tilbage til den forrige side...

- > Når du bruger **POINT** til at gå til en anden side, skifter **POINT** på menulinien til **RETURN**.
- > Tryk på **GO** for at gå tilbage til den forrige side.

*RETURN fører dig kun ét trin tilbage. Gå tilbage til andre tidligere viste sider ved hjælp af funktionerne **PAGE** eller **MEMO**.*

Sådan går du til en anden tekst-tv-tjeneste...

- > Tryk på **▶** for at flytte den fremhævede markør til **PROGRAM**. Hvis der er oprettet **MEMO**-sider, vil **MEMO** være fremhævet, når du aktiverer tekst-tv. Mens **MEMO** er fremhævet, skal du trykke på **▲** eller **▼** for at finde **PROGRAM**.
- > Tryk på **GO** for at hente en programliste frem.
- > Tryk på **▲** eller **▼** for at finde det ønskede program.
- > Tryk på **GO** for at skifte til en anden tekst-tv-tjeneste.

Sådan stopper du bladring i undersider...

- > Tryk **STOP** for at stoppe bladring i undersider, eller...
- > ...flyt markøren til **HALT**, og tryk på **GO**. **HALT** erstattes af fire cifre.
- > Brug **▼** og **▲** for at gå til den ønskede underside, eller...
- > ...indtast undersidens nummer ved hjælp af taltasterne på Beo4.
- > Tryk på **GO** for at begynde at bladre igen.

Sådan får du vist skjulte meddelelser og lignende...

- > Flyt markøren på menulinien til **▶**.
- > Tryk på **GO** for at skifte fra **SETUP** til **REVEAL**.
- > Tryk på **GO** igen for at få vist skjulte meddelelser på den aktuelle side.

BEMÆRK! Hvis dit fjernsyn er forbundet med et andet fjernsyn via et BeoLink kabel, er de forbundne fjernsyn ikke fælles om gemte hukommelsessider. Hukommelsessider skal gemmes manuelt på alle forbundne fjernsyn.

Gem foretrukne tekst-tv-sider

Hver kanals tekst-tv-tjeneste kan have ni MEMO-sider.

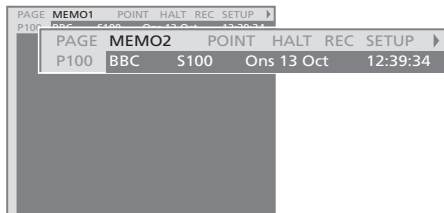

Sådan opretter du en MEMO-side...

- > Hent en side frem, du bruger ofte.
- > Tryk på ◀ eller ▶ for at flytte markøren langs menulinien til SETUP. Tryk derefter på GO. De ni tilgængelige MEMO-steder vises med tal. Det første er fremhævet.
- > Tryk på GO for at gemme den aktuelle side. Markøren går til det næste tilgængelige MEMO-sted.
- > Brug taltasterne på Beo4 til at vælge den næste tekst-tv-side, som du vil gemme.
- > Gentag proceduren for hver enkelt af de sider, du ønsker at gemme.
- > Hvis du ønsker at forlade MEMO-opsætning, skal du trykke på ◀ eller ▶ for at flytte markøren til BACK. Tryk derefter på GO.
- > Tryk på EXIT for at forlade tekst-tv.

Gem siden med tekst-tv-undertekster som MEMO-side 9, hvis du ønsker, at undertekster i tekst-tv automatisk skal vises for et bestemt program.

Sådan sletter du en MEMO-side...

- > Tryk på ◀ eller ▶ for at flytte markøren til SETUP. Tryk derefter på GO.
- > Flyt markøren til den MEMO-side, du ønsker at slette. Tryk derefter på den gule knap.
- > Tryk på den gule knap igen for at bekræfte valget.

Daglig brug af MEMO-sider

Det kan være, at du gerne vil kunne slå hurtigt op på dine MEMO-sider i tekst-tv, f.eks. hvis du er på vej ud af døren på arbejde og ønsker oplysninger om trafikken fra en tekst-tv-tjeneste.

Sådan får du vist MEMO-sider...

- > Tryk på TEXT for at hente tekst-tv frem.
- > Tryk på ▲ eller ▼ for at skifte mellem MEMO-sider.
- > Tryk på EXIT for at forlade tekst-tv.

Brug af grupper

Hvis du har gemt mange programmer og ønsker at få hurtig adgang til dine favoritter uden at skulle gennemgå listen hver gang, kan du anbringe dem i en gruppe. Du behøver ikke længere at gå trinvist gennem programmer, du ikke bruger.

Navngiv grupperne efter de personer, som ser dem – “Far” eller “Mette” – eller efter den type programmer, du har medtaget i gruppen, f.eks. “Nyheder” eller “Sport”.

Når du har oprettet og valgt en bestemt gruppe, går du kun trinvist gennem de tv-programmer, der hører til denne bestemte gruppe. Skift til en anden gruppe for at se en anden type programmer eller skift fra GROUPS til TV for at se alle indstillede tv-programmer.

Vælg programmer i en gruppe

Du kan få adgang til dine grupper ved at aktivere gruppefunktionen. Tryk på piletasterne for at vælge den gruppe, du søger. Gå derefter trinvist gennem programmerne i denne gruppe.

Tryk for at tænde for fjernsynet

TV

Gå til venstre eller højre, indtil dine grupper vises

◀ ▶

MY GROUP

Når du finder den ønskede gruppe, skal du trykke på GO for at vælge gruppen

GO

NEWS

Gå trinvist op eller ned gennem programmerne i den specifikke gruppe

▲

▼

Brug taltasterne til at indtaste nummeret på det program, du gerne vil se

1 – 9

TV 2

BBC

Gå til venstre eller højre for at skifte til en anden gruppe – og tryk på GO for at hente den frem

◀ ▶

SPORT

GO

Tryk på GO, og hold knappen nede i gruppefunktionen for at hente en programliste frem for den aktuelle gruppe. Tryk på TV for at vælge alle tilgængelige tv-programmer.

Opret grupper

Du kan oprette op til otte forskellige grupper. Hver gruppe kan omfatte op til 18 programmer. Det samme program kan gemmes i mere end én gruppe.

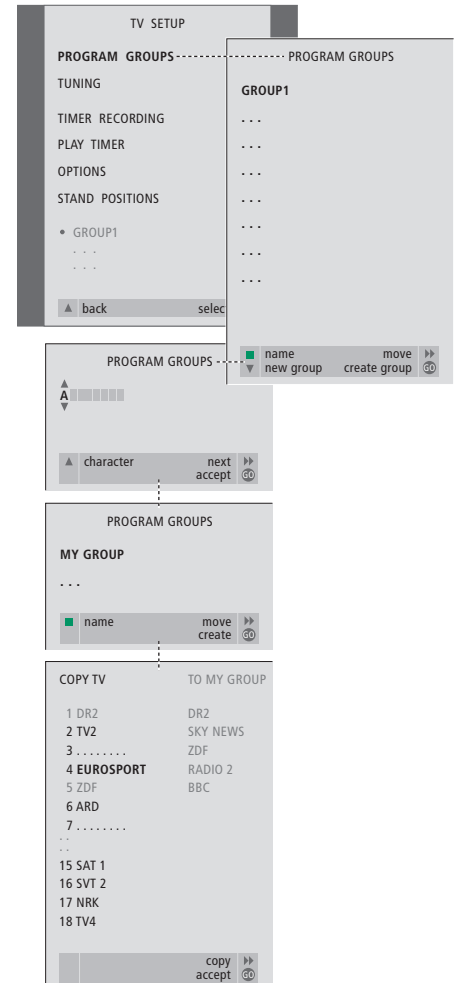

Flyt programmer i en gruppe

Du kan ændre den rækkefølge, programmerne i en gruppe vises i, og du kan også slette programmer i en gruppe.

- > Tryk på **TV** for at tænde for fjernsynet.
- > Tryk på **MENU** for at hente menuen TV SETUP frem. PROGRAM GROUPS er allerede fremhævet.
- > Tryk på **GO** for at hente menuen PROGRAM GROUPS frem.
- > Tryk på **▼** for at flytte markøren til en ledig gruppe, og tryk på den grønne knap for at kunne navngive en ny gruppe.
- > Tryk på **▲** eller **▼** for at vælge karakterer.
- > Tryk på **◀** eller **▶** for at flytte mellem karakterfelterne.
- > Tryk på **GO** for at gemme navnet. Tryk på **GO** igen for at kunne kopiere programmer ind i den nye gruppe.
- > Tryk på **▲** eller **▼** for at finde et af de programmer, du ønsker at kopiere til den nye gruppe.
- > Tryk på **▶** for at kopiere et tv-program til din gruppe.
- > Tryk på **GO** for at gemme din gruppe, når du er færdig med at kopiere programmer.
- > Tryk på **▲** for at gå tilbage gennem de forrige menuer, eller på **EXIT** for at forlade alle menuerne.

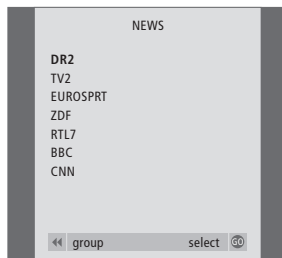

- > Tryk på **TV** for at tænde for fjernsynet.
- > Tryk på **MENU** for at hente menuen TV SETUP frem. PROGRAM GROUPS er allerede fremhævet.
- > Tryk på **GO** for at hente menuen PROGRAM GROUPS frem.
- > Tryk på **▼** for at fremhæve en gruppe, og tryk på **GO** for at vælge den.
- > Tryk på **▼** for at fremhæve det program, du vil flytte eller slette.
- > Tryk på **▶** for at flytte programmet væk fra listen, og tryk på **▲** eller **▼** for at flytte det til den nye position.
- > Tryk på **◀** for at flytte programmet tilbage til listen, eller tryk på den gule knap for at slette det. Når du sletter et program på listen, rykkes de resterende programmer sammen.
- > Hvis programmet bytter plads med et andet program, skal det pågældende program flyttes til en ny position.
- > Når du er færdig med at flytte eller slette programmer i en gruppe, skal du trykke på **GO** for at gemme gruppen.
- > Tryk på **▲** for at gå tilbage gennem de forrige menuer, eller på **EXIT** for at forlade alle menuerne.

Set-top boksprogrammer kan ikke kombineres med tv-programmer i samme gruppe.

Find ud af, hvordan du betjener fjernsynet ud over daglig brug.

I dette kapitel får du også oplysninger om, hvordan du betjener tilsluttet videoudstyr og en tilsluttet set-top boks.

Få fjernsynet til at starte og stoppe automatisk, 18

- Før du starter...
- Timer-afspilning og Timer stand-by
- Få vist, rediger eller slet en Timer

PIN-kodesystemet, 20

- Aktiver PIN-kodesystemet
- Skift eller slet din PIN-kode
- Brug din PIN-kode
- Hvis du har glemt din PIN-kode...

Betjening af set-top boks, 22

- Set-top Box Controller menu
- Generel betjening med Beo4
- Brug set-top boksens egen menu
- Brug en set-top boks i et linkrum

Hvis du har en BeoCord V 8000..., 24

- Afspil og søg gennem et bånd
- Tidsprogrammeret optagelse via tekst-tv
- Optag via skærmmenu
- Kontroller allerede indstillede optagelser

Få fjernsynet til at starte og stoppe automatisk

Hvis fjernsynet er udstyret med en Master Link enhed (fås som ekstraudstyr), kan du få fjernsynet til at tænde eller slukke automatisk via funktionerne Timer-afspilning og Timer stand-by.

Du kan indtaste op til seks Timer-indstillinger og hente en skærmliste frem over de Timer-indstillinger, du har indtastet. Du kan redigere eller slette dine Timer-indstillinger via denne liste.

Hvis fjernsynet er integreret med et Bang & Olufsen musik- eller videosystem via et Master Link kabel, kan disse systemer også udføre Timer-afspilnings- eller Timer stand-by-funktionerne.

Hvis du ønsker at indtaste Timer-indstillinger, skal det indbyggede ur stilles på det korrekte klokkeslæt. Se 'Indstilling af tidspunkt og dato' på side 37 for at få yderligere oplysninger.

Før du starter...

Hvis du tilslutter et Bang & Olufsen musik- eller videoprodukt til fjernsynet med et Master Link kabel, kan produktet blive omfattet eller udeladt af de tidsprogrammerede funktioner via Play Timer. Du kan f.eks. indstille fjernsynets Play Timer til ON og et musiksystems Play Timer til OFF, hvis de tidsprogrammerede funktioner kun skal gælde for fjernsynet.

Sådan aktiverer du Play Timer...

- > Tryk på **MENU** for at hente menuen TV SETUP frem. Tryk derefter på ▼ for at fremhæve PLAY TIMER.
- > Tryk på **GO** for at hente menuen PLAY TIMER frem. TIMER ON/OFF er allerede markeret.
- > Tryk på **GO** for at hente menuen TIMER ON/OFF frem.
- > Tryk på ◀ eller ▶ for at få vist ON.
- > Tryk på **GO** for at gemme indstillingen.

Hvis du ønsker yderligere oplysninger om, hvordan du slår Play Timer til eller fra på et tilsluttet Bang & Olufsen musik- eller videoprodukt, skal du se den vejledning, der følger med det pågældende produkt.

Timer-afspilning og Timer stand-by

Du kan programmere fjernsynet til automatisk at starte eller stoppe på samme tidspunkt og samme dag fra uge til uge.

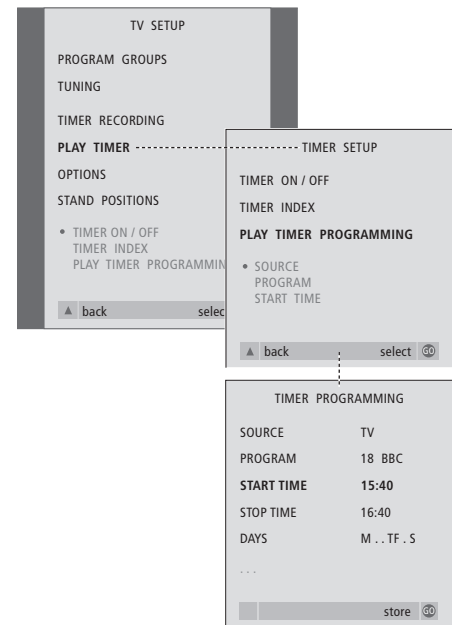

Systemet skriver:

M... Mandag
 T... Tirsdag
 W... Onsdag
 T... Torsdag
 F... Fredag
 S... Lørdag
 S... Søndag

Få vist, rediger eller slet en Timer

Hent en skærmliste frem over de Timer-indstillinger, du har indtastet. Du kan redigere eller slette dine Timer-indstillinger via denne liste.

Sådan indtaster du indstillinger for Timer-afspilning eller Timer stand-by...

- > Tryk på **MENU** for at hente menuen TV SETUP frem. Tryk derefter på ▼ for at fremhæve PLAY TIMER.
- > Tryk på **GO** for at hente menuen PLAY TIMER frem, og tryk på ▼ for at fremhæve PLAY TIMER PROGRAMMING.
- > Tryk på **GO** for at hente menuen TIMER PROGRAMMING frem.
- > Tryk på ▲ eller ▼ for at gå gennem menupunkterne.
- > Brug taltasterne til at indtaste oplysninger, eller tryk på ◀ eller ▶ for at få vist valgmulighederne for hvert punkt. Når DAYS er fremhævet, skal du trykke på ▶▶ for at gå gennem dagene, og trykke på ▲ eller ▼ for at fjerne uønskede dage. Tryk på ▶▶ for at gå til den næste dag, og tryk på ◀◀ for at gå tilbage til den forrige dag. Når de(n) ugedag(e), du ønsker, vises, skal du trykke på **GO** for at acceptere dagen(e).
- > Når du har indtastet de nødvendige oplysninger, skal du trykke på **GO** for at gemme Timer-indstillingerne.
- > Tryk på **EXIT** for at forlade alle menuer.

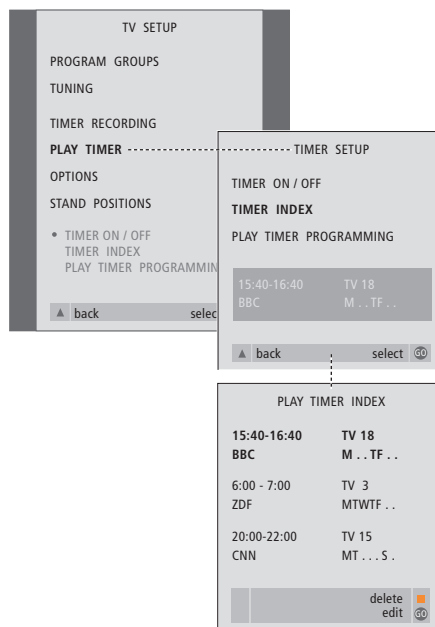

Sådan får du vist, kan redigere eller slette dine Timer-indstillinger...

- > Vælg **TIMER INDEX** fra menuen **TIMER SETUP** for at hente din liste frem over Timer-indstillinger. Den første Timer-indstilling på listen er allerede fremhævet.
- > Tryk på ▲ eller ▼ for at flytte markøren til den Timer-indstilling, du ønsker at redigere.
- > For at redigere en indstilling skal du trykke på **GO** og følge den fremgangsmåde, der er beskrevet til venstre.
- > For at kunne slette en valgt indstilling skal du trykke på den gule knap.
- > Hvis du ændrer mening, skal du trykke på ◀◀ for at flytte indstillingen tilbage på listen. Du kan også trykke på **EXIT** for at forlade alle menuer.
- > Tryk på den gule knap endnu en gang for at slette indstillingen.

PIN-kodesystemet

Du vælger selv, om PIN-kodesystemet skal være aktiveret. PIN-kodesystemet bliver deaktiveret, når du sletter din PIN-kode.

Formålet med PIN-kodesystemet er at gøre normal brug af fjernsynet umulig for personer, der ikke kender PIN-koden.

Når strømmen til fjernsynet har været afbrudt i 15–30 minutter, træder PIN-kodesystemet i kraft.

Når der atter tilsluttes strøm til fjernsynet, og der bliver tændt for det, slukker fjernsynet automatisk efter fem minutter. Fjernsynet vender tilbage til normal, når PIN-koden indtastes.

Hvis du mister eller glemmer din kode, skal du kontakte din Bang & Olufsen forhandler for at få en masterkode, der deaktiverer PIN-koden.

Aktiver PIN-kodesystemet

Hent menuen TV SETUP frem på skærmen, aktiver menuen PINCODE og vælg fra undermenuerne.

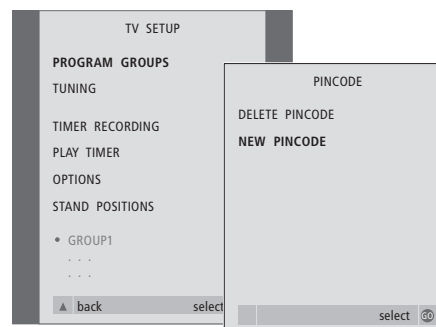
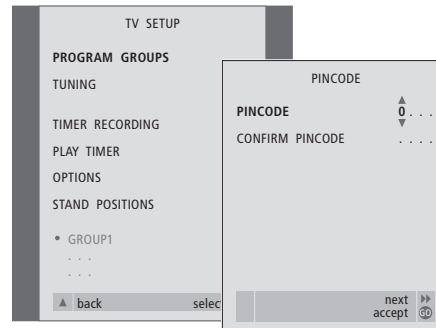

Sådan aktiverer du PIN-kodesystemet...

- > Tryk på **MENU** for at hente menuen TV SETUP frem.
- > Tryk på **◀** to gange efterfulgt af **STOP**. Menuen PINCODE vises på skærmen.
- > Brug taltasterne eller **▲ ▼** på Beo4 til at indtaste de fire cifre i din kode. Tryk på **◀** for at gå tilbage til forkert indtastede cifre, og brug **▲** eller **▼** til at ændre dem.
- > Tryk på **GO**, når det sidste ciffer er fundet.
- > Indtast din kode igen for at bekræfte den. Tryk derefter på **GO** igen. Hvis de to koder ikke er identiske, nulstilles indlæsefeltene, og du skal indtaste koden igen.

Sådan ændrer eller sletter du din PIN-kode...

- > Tryk på **MENU** for at hente menuen TV SETUP frem.
- > Tryk på **◀** to gange efterfulgt af **STOP**. Menuen PINCODE vises på skærmen.
- > Indtast den korrekte PIN-kode for at kunne ændre eller slette PIN-kodefunktioner.
- > Hvis du ønsker at ændre din kode, skal du indtaste cifrene på din nye kode ved hjælp af taltasterne eller **▲ ▼** og trykke på **GO**. Indtast koden igen for at bekræfte den.
- > Hvis du ønsker at slette din kode, skal du vælge DELETE PINCODE og trykke på **GO**.

Sådan annullerer du en tidligere indtastet PIN-kode...

- > Tryk på **STOP**. Den indtastede kode annulleres, og indlæsefeltene nulstilles.

Brug din PIN-kode

Hvis strømmen til fjernsynet har været afbrudt i 15–30 minutter, bliver du bedt om at indtaste PIN-koden, når du tænder det igen. Hvis du ikke indtaster PIN-koden, skifter fjernsynet automatisk til stand-by efter ca. fem minutter.

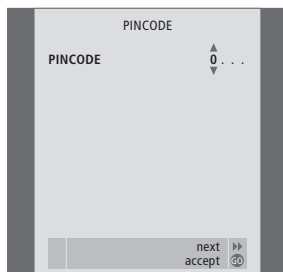

Mens fjernsynet er tændt...

- > Indtast kodecifrene ved hjælp af taltasterne eller ▲ ▼.
- > Tryk på **GO**, når det sidste ciffer er indtastet.
- > Fjernsynet starter derefter igen.

Hvis du indtaster fem forkerte koder, slukker fjernsynet i tre timer. I det tidsrum er betjening ikke mulig.

Ca. 30 sekunder før systemet automatisk skifter til stand-by, er det ikke muligt at betjene det med fjernbetjeningen. Man kan derfor heller ikke indtaste en PIN-kode i dette tidsrum.

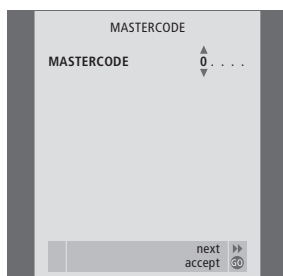

Hvis du har glemt din PIN-kode...

- > Kontakt en Bang & Olufsen forhandler, der kan fremskaffe en femcifret masterkode.
- > Når fjernsynet beder dig om at angive din PIN-kode, skal du trykke på **◀** og holde knappen nede for at hente menuen MASTERCODE frem.
- > Når du indtaster cifrene i koden ved hjælp af taltasterne eller ▲ ▼ og trykker på **GO**, deaktiverer du PIN-koden og genaktiverer fjernsynet.

Betjening af set-top boks

Den indbyggede Set-top Box Controller fungerer som "tolk" mellem den valgte set-top boks og Beo4 fjernbetjeningen. Når du har tilsluttet en set-top boks, kan du bruge Beo4 fjernbetjeningen til at få adgang til de programmer og funktioner, din set-top boks tilbyder.

Nogle funktioner er direkte tilgængelige via Beo4, når du tænder for set-top boksen. Ekstra funktioner er tilgængelige via Set-top Box Controller menuen, som du kan hente frem på skærmen.

Set-top Box Controller menu

For at finde ud af, hvilke knapper på Beo4 der aktiverer særlige tjenester eller funktioner i din set-top boks, skal du hente Set-top Box Controller menuen frem på skærmen.

Tryk for at tænde for set-top boksen

SAT

Tryk for at hente Set-top Box Controller menuen frem

MENU

Tryk på den taltast, der aktiverer den ønskede funktion, eller...

1 – 9

...tryk på en af de farvede knapper for at aktivere en funktion

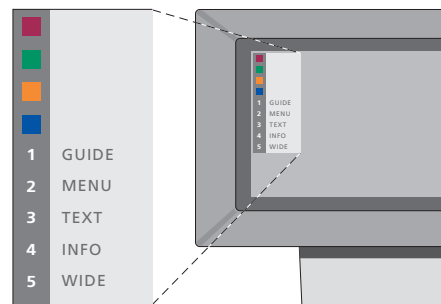

Eksempel på en Set-top Box Controller menu – tasterne på Beo4 er vist til venstre i menuen, og set-top boksens taster er vist til højre.

Generel betjening med Beo4

Hvis du ved, hvilken knap på Beo4 der aktiverer den ønskede funktion, kan du hente funktionen frem uden først at aktivere Set-top Box Controller menuen.

Mens set-top boksen er aktiveret...

Tryk på GO og derefter på den taltast, der aktiverer den ønskede funktion **GO**
0 – 9

Tryk på GO, og derefter på **GO**
▲ eller **▼** for at gå trinvist op eller ned gennem programmerne **▲**
▼

Tryk på GO, og hold knappen nede for at hente Program guiden eller 'Now/Next' banneret frem på skærmen, afhængig af din set-top boks **GO**

Brug set-top boksens egen menu

Når du har aktiveret set-top boksen, kan du betjene set-top boksens egne menuer, f.eks. Program guide, via Beo4.

Mens set-top boksens egen menu vises...

Flytter markøren op eller ned **▲**
▼

Flytter markøren **◀▶**

Vælger og aktiver en funktion **GO**
GO

Tryk på GO og derefter på **GO**
◀▶ eller **▶▶** for at skifte mellem menusider eller skifte mellem programlister **◀▶**

Forlader menuer eller vender tilbage til en tidligere menu **STOP**

Forlader menuer, vælger eller forlader forskellige modi, f.eks. radio **EXIT**

Brug de farvede knapper som angivet i set-top boksens menuer **■ ■ ■ ■**

Når set-top boksen er valgt som kilde, skal du trykke på MENU to gange for at hente fjernsynets hovedmenu frem.

Brug en set-top boks i et linkrum

Når din set-top boks er tilsluttet til fjernsynet i hovedrummet, kan du betjene set-top boksen fra fjernsynet i linkrummet. Set-top Box Controller menuen kan dog ikke vises på fjernsynsskærmen i linkrummet.

Tryk for at tænde for set-top boksen i hovedrummet **SAT**

Tryk for at vælge en funktion, og... **GO**

...tryk på den taltast, der aktiverer den ønskede funktion **1 – 9**

Tryk på en af de farvede knapper for at aktivere en funktion **■ ■ ■ ■**

Hvis du har en BeoCord V 8000...

Ved hjælp af Beo4 fjernbetjeningen kan du afspille og søge gennem et videobånd, uanset om BeoCord V 8000 er tilsluttet systemet i hovedrummet og betjenes via et fjernsyn i et linkrum, eller om det er tilsluttet direkte til det fjernsyn, du bruger.

Der kan imidlertid kun optages som beskrevet, hvis videobåndoptageren er tilsluttet direkte til fjernsynet.

Fra optagemenuen kan du også kontrollere, redigere eller slette alle tidsprogrammerede optagelser, der venter på at blive udført.

Du kan få yderligere oplysninger om videobåndoptageren i den vejledning, der følger med den. Bemærk dog, at nogle af de funktioner, der beskrives i videobåndoptagerens vejledning, ikke er tilgængelige, når apparatet er tilsluttet fjernsynet.

Afspil og søg gennem et bånd

Når du har valgt videobåndoptageren via Beo4, udføres al betjening ved hjælp af Beo4. Afspilningen af det videobånd, du har sat i, starter automatisk.

Sæt et bånd i videobåndoptageren...

> Tryk på **V TAPE** for at aktivere videobåndoptageren – båndet starter derefter automatisk...

V. TAPE PLAY 2:42

Mens videobåndet afspilles...

- > Tryk på ◀ eller ▶ for at spole tilbage eller frem på båndet.
- > Tryk på ◀ eller ▶ igen for at spole hurtigere.
- > Tryk på ◀ eller ▶ en tredje gang for at spole hurtigt tilbage eller frem på båndet, eller...
- > ...tryk på ◀ eller ▶, og hold tasten nede i to sekunder for at spole hurtigt tilbage eller frem på båndet.
- > Tryk på **GO** for at starte eller genoptage afspilningen.
- > Tryk på ▲ eller ▼ for at gå trinvis frem eller tilbage gennem de forskellige spor eller optagelser på et bånd.

Sådan standser eller stopper du afspilningen...

- > Tryk på **GO** for at standse afspilningen midlertidigt. Tryk på **GO** igen for at genoptage afspilningen.
- > Tryk på **STOP** for at stoppe båndet helt.
- > Tryk på stand-by knappen • for at sætte fjernsynet og videobåndoptageren på stand-by.

Tidsprogrammeret optagelse via tekst-tv

Optagelserne programmeres let via tekst-tv.

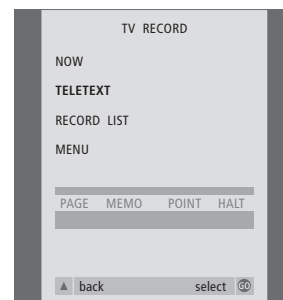

PAGE	PROGRAM	POINT	HALT	REC	SETUP
P202	BBC	S202	Ons 13 Oct		12:39:34

Menulinien på tekst-tv-siden.

18:30-21:00	13. OCT	P1	BBC	OK?
-------------	---------	----	-----	-----

Statuslinien for en optagelse kan vises over tekst-tv-siden med angivelse af både start- og stoptidspunkt, eller over det program, du ønsker at optage.



Optagelsen er nu gemt.

Optag via skærmmenu

Brug menuen til at indstille en tidsprogrammeret optagelse. Indtast kilde, start- og stop tidspunkt for optagelsen. Du kan indstille op til seks tidsprogrammerede optagelser.

Sæt et bånd i til optagelse...

- > Find den ønskede tekst-tv-side.
- > Tryk på **RECORD** for at kunne vælge et program, der skal optages, eller brug **►►** til at gå til REC på menulinien i tekst-tv. Tryk derefter på **GO**.
- > Tryk på **▲** eller **▼** for at gå til starttidspunktet eller programtitlen.
- > Tryk på **GO** for at vælge det ønskede starttidspunkt, eller vælg blot programtitlen.
- > Tryk eventuelt på **GO** for at vælge afslutningstidspunkt. Du kan ændre afslutningstidspunktet ved at trykke på **▼** og inkludere to eller tre programmer i træk.
- > Kontroller statuslinien for optagelsen og brug eventuelt **▲** eller **▼** eller taltasterne til at ændre, og **◀** eller **▶** til at flytte mellem de indlæste data.
- > Tryk på **GO** for at gemme den tidsprogrammerede optagelse. PROGRAMMING STORED angiver, at optagelsen er gemt.

Du kan også hente menuen til programmering af en Timer-optagelse frem via hovedmenuen **SETUP** for den relevante kilde, f.eks. **TV**, eller hovedmenuen **SETUP** for **V.TAPE**.

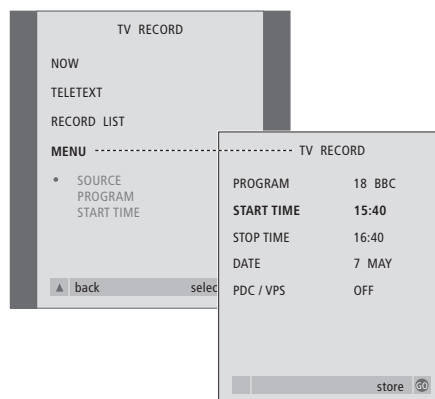

Sæt et bånd i til optagelse...

- > Tryk på **TV** for at tænde for fjernsynet, eller **SAT** for at tænde for en set-top boks, hvis en sådan er tilgængelig.
- > Tryk på **RECORD** på Beo4 for at hente optagemenuen frem.
- > Tryk på **▼**, indtil MENU fremhæves.
- > Tryk på **GO** for at hente skærmmenuen til tidsprogrammering af optagelser frem. START TIME er fremhævet.
- > Brug taltasterne eller **◀** eller **▶** til at indtaste oplysninger om Timer-optagelsen: stoptidspunkt, dato, eventuelt flere forskellige programnumre, og aktiver funktionen PDC/VPS, hvis den er tilgængelig.
- > Tryk på **▲** eller **▼** for at skifte mellem menu mulighederne.
- > Tryk på **GO** for at gemme optagelsen.
- > Tryk på **▲** for at gå tilbage gennem de forrige menuer, eller på **EXIT** for at forlade alle menuerne direkte.

Hvis PDC/VPS er en mulighed i menuen, kan du sætte den på **OFF** eller **AUTO**. Den mulighed, du vælger, gælder kun for denne bestemte optagelse. Se den vejledning, der følger med BeoCord V 8000, for at få yderligere oplysninger.

Kontroller allerede indstillede optagelser

Du kan kontrollere de optagelser, der venter på at blive udført. Du kan også redigere eller slette dem. Hvis de tidsprogrammerede optagelser overlapper hinanden, vises det både, når optagelsen gemmes, og på listen over tidsprogrammerede optagelser.

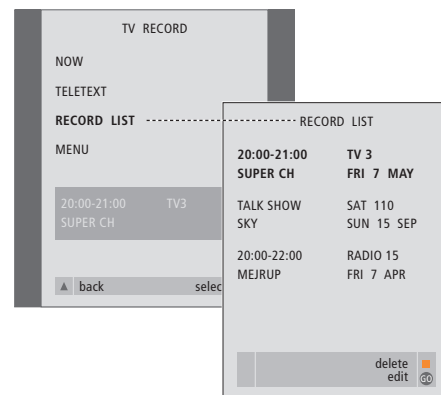

- > Tryk på **RECORD** for at hente optagemenuen frem.
- > Tryk på **▼**, indtil RECORD LIST fremhæves.
- > Tryk på **GO** for at hente listen over optagelser frem.
- > Tryk på **▼** eller **▲** for at fremhæve en optagelse.

Sådan redigerer du en fremhævet optagelse...

- > Tryk på **GO** for at kunne redigere optagelsen.
- > Tryk på **◀** eller **▶** for at ændre start- og stoptidspunkt, dato eller programnummer.
- > Tryk på **▼** eller **▲** for at gå trinvis gennem valgmulighederne.
- > Tryk på **GO** for at gemme optagelsen og vende tilbage til listen.

Sådan sletter du en fremhævet optagelse...

- > Tryk på den gule knap for at slette optagelsen.
- > Tryk på den gule knap igen for at bekræfte, eller tryk på **◀** for at flytte optagelsen tilbage på listen.
- > Vælg en anden optagelse, der skal slettes, eller tryk på **EXIT** for at forlade alle menuer.

Overlappende optagelser angives med **OVERLAP**. En rød prik viser de optagelser, som overlapper hinanden.

Find ud af, hvordan du gennemfører førstegangsopsætningen og indstiller alle tilgængelige programmer automatisk. Du kan også finde oplysninger om, hvordan du redigerer indstillede programmer og justerer andre tilgængelige indstillinger, f.eks. tidspunkt, dato, billede og lyd.

Se kapitlet *'Placering, tilslutning og vedligeholdelse'* på side 41 for at få oplysninger om, hvordan du placerer fjernsynet og tilslutter ekstra videoudstyr.

Førstegangsopsætning af fjernsynet, 28

- Vælg menusprog
- Gem alle programmer og indstillinger
- Registrer ekstraudstyr før automatisk indstilling
- Bestem fjernsynets midterposition

Redigering af indstillede tv-programmer, 30

- Flyt indstillede programmer
- Navngiv indstillede programmer
- Slet indstillede programmer
- Juster indstillede programmer

Genindstil eller tilføj programmer, 34

- Genindstil via den automatiske indstilling
- Tilføj nye tv-programmer

Programmering af positioner, som fjernsynet skal dreje til, 36

Indstilling af tidspunkt og dato, 37

Justering af billed- og lydindstillinger, 38

- Juster lysstyrke, farve eller kontrast
- Juster balance, bas, diskant eller loudness

Valg af menusprog, 40

Førstegangsopsætning af fjernsynet

Den opsætningsprocedure, som beskrives her, aktiveres kun, når fjernsynet tilsluttes lysnettet og tændes første gang.

Proceduren omfatter valg af menusprog, automatisk indstilling af tv-programmer, bestemmelse af midterposition for motordrejstanden eller basen – hvis fjernsynet er udstyret med en – og registrering af ekstraudstyr, du evt. har tilsluttet.

Vælg menusprog

Første gang, du tænder for fjernsynet, skal du vælge det sprog, du ønsker, alle menuerne skal vises på.

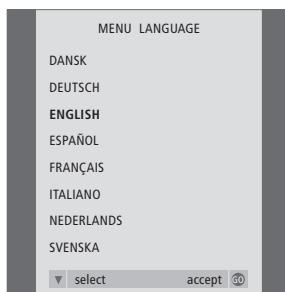

Menusproget for opsætningen vises. Hvis du ønsker at ændre menusprog på et senere tidspunkt, kan du finde punktet under OPTIONS i menuen TV SETUP.

- > Tryk på TV for at tænde for fjernsynet. Sprogmenuen vises.
- > Tryk på ▲ eller ▼ for eventuelt at skifte mellem de viste sprog.
- > Tryk på GO for at godkende det valgte sprog.

Gem alle programmer og indstillinger

Når du har valgt menusprog, vises en menu for programindstilling på skærmen.

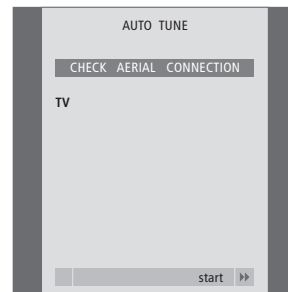

Når menuen for automatisk indstilling toner frem, vises meddelelsen CHECK AERIAL CONNECTION for at minde dig om, at du skal kontrollere, at tv-antennen er korrekt tilsluttet.

- > Tryk på ► for at starte den automatiske indstilling. Fjernsynet indstiller alle tilgængelige programmer.

Registrer ekstraudstyr før automatisk indstilling

Hvis en videobåndoptager, dekoder eller andet ekstraudstyr er tilsluttet fjernsynet, registreres tilslutningen af fjernsynet. Du kan kontrollere og bekræfte registreringen af det pågældende udstyr.



Når menuen CONNECTIONS vises...

- > Tryk om nødvendigt på ◀ eller ▶ for at vælge de valgmuligheder, som svarer til det, du har tilsluttet til stikket V.TAPE.
- > Tryk på ▲ eller ▼ for at gå gennem menupunkterne: V.TAPE og AV.
- > Tryk på GO for at gemme denne opsætning.

Bestem midterpositionen

Hvis fjernsynet er udstyret med en motordrejestand eller base (fås som ekstraudstyr), vises menuen STAND ADJUSTMENT på skærmen. Når du har bestemt midterpositionen, skal du vælge dine yndlingspositioner, som fjernsynet skal dreje til, når det tændes og når det står på stand-by.

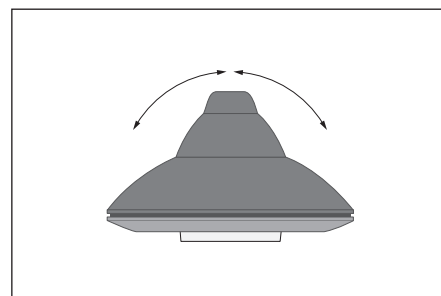

Når menuen STAND ADJUSTMENT vises...

- Sørg for, at der er plads nok til, at fjernsynet kan dreje til højre og venstre.
- > Tryk på GO for at starte justeringen af standen.
- > Hvis justeringen afbrydes, vises teksten 'ADJUSTMENT FAILED' på skærmen. Afhjælp årsagen til, at fjernsynet ikke kan dreje, og tryk på GO for at starte justeringen igen.
- > Når justeringen er udført, vises teksten 'ADJUSTMENT OK', efterfulgt af menuen STAND POSITIONS.
- > For at gemme en standposition for fjernsynet, når det er tændt, skal du trykke på ◀ eller ▶ for at dreje det til den ønskede tv-position.
- > For at gemme en standposition for fjernsynet, når det står på stand-by, skal du trykke på ▼ for at gå til TV STANDBY.
- > Tryk på ◀ eller ▶ for at dreje fjernsynet til den ønskede tv-position.
- > Tryk på GO for at gemme positionerne.

BEMÆRK! Hvis du ønsker yderligere oplysninger om programmering af standpositioner, skal du se kapitlet 'Programmering af positioner, som fjernsynet skal dreje til' på side 36.

Redigering af programmer – flyt, navngiv, slet eller indstil

Hvis den automatiske indstilling af alle programmer ikke har gemt programmerne på dine foretrukne programnumre eller ikke automatisk har navngivet de gemte programmer, kan du ændre den rækkefølge, de vises i, og selv give dem et navn.

Hvis de indstillede programmer kræver yderligere redigering, det kan være finindstilling eller en bestemt indstilling for f.eks. en dekoder, skal du bruge menuen MANUAL TUNING.

For at kunne redigere indstillede tv-programmer, skal du først vælge TV som din kilde.

Flyt indstillede programmer

Når den automatiske programindstilling er udført, vises menuen EDIT PROGRAMS automatisk, og du kan flytte dine indstillede programmer.

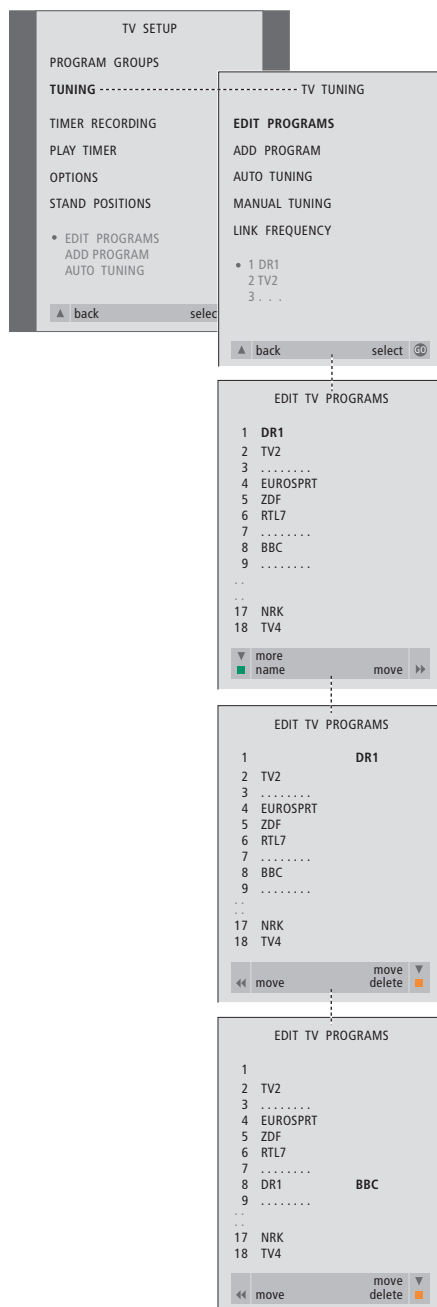

- > Tryk på **TV** for at tænde for fjernsynet.
- > Tryk på **MENU** for at hente menuen TV SETUP frem. Tryk derefter på ▼ for at fremhæve TUNING.
- > Tryk på **GO** for at hente menuen TV TUNING frem. EDIT PROGRAMS er allerede fremhævet.
- > Tryk på **GO** for at hente menuen EDIT PROGRAMS frem.
- > Tryk på ▼ eller ▲ for at vælge det program, du ønsker at flytte.
- > Tryk på ► én gang for at kunne flytte programmet. Programmet fjernes derefter fra listen.
- > Tryk på ▼ eller ▲ for at flytte programmet til det ønskede programnummer.
- > Tryk på ◀ for at flytte programmet tilbage på listen eller lade det bytte plads med programmet på det ønskede programnummer.
- > Flyt derefter det program, der blev udskiftet, til et ledigt programnummer eller til et allerede optaget nummer – og gentag fremgangsmåden.
- > Når du har flyttet de relevante programmer, skal du trykke på ▲ for at gå tilbage gennem de forrige menuer eller på EXIT for at forlade skærmmenuerne.

Navngiv indstillede programmer

Når den automatiske indstilling af programmer er udført, vises menuen EDIT PROGRAMS, og du kan navngive de indstillede tv-programmer.

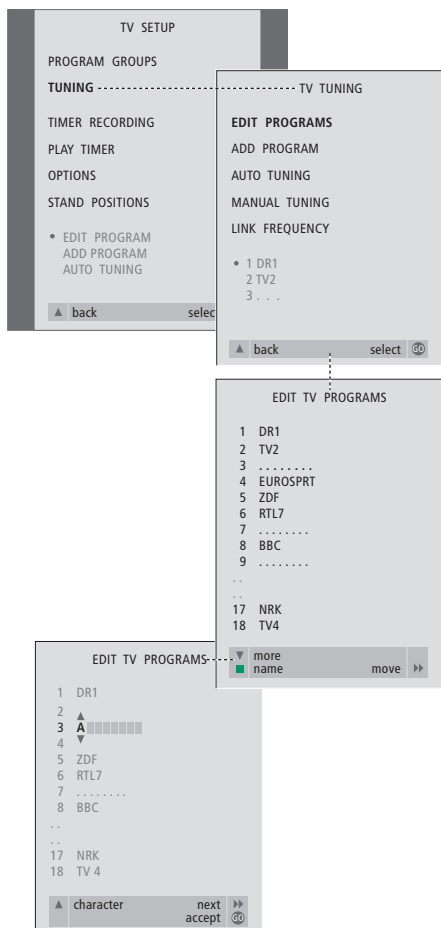

- > Tryk på **TV** for at tænde for fjernsynet.
- > Tryk på **MENU** for at hente menuen TV SETUP frem. Tryk derefter på **▼** for at fremhæve TUNING.
- > Tryk på **GO** for at hente menuen TV TUNING frem. EDIT PROGRAMS er allerede fremhævet.
- > Tryk på **GO** for at hente menuen EDIT PROGRAMS frem.
- > Tryk på **▼** eller **▲** for at vælge det program, du ønsker at navngive.
- > Tryk på den grønne knap for at kunne navngive programmet. Navngivningsmenuen er nu aktiveret.
- > Tryk på **▼** eller **▲** for at finde de enkelte karakterer i navnet.
- > Tryk på **▶▶** for at gå til den næste karakter. Efterhånden som du går frem, foreslår fjernsynet mulige navne – men du kan stadig bruge **▼** eller **▲**, og **◀◀** eller **▶▶** til at indtaste eller redigere karakterer i det navn, du vælger.
- > Tryk på **GO** for at gemme navnet.
- > Gentag om nødvendigt fremgangsmåden, og navngiv andre programnumre.
- > Når du har navngivet de relevante programmer, skal du trykke på **GO** for at godkende den redigerede liste, eller tryk på **EXIT** for at forlade skærmmenuerne.

Slet indstillede programmer

Når den automatiske indstilling af programmer er udført, kan du slette uønskede tv-programmer.

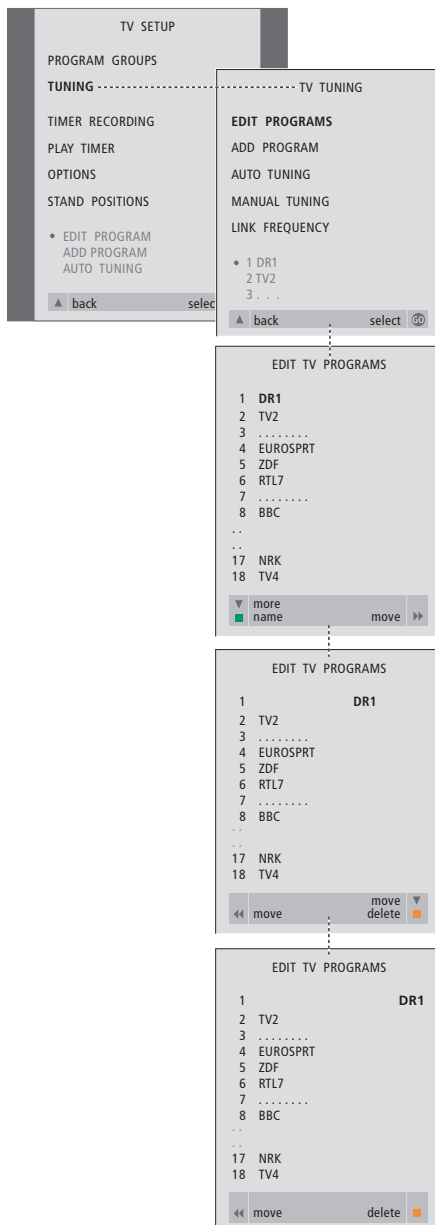

- > Tryk på **TV** for at tænde for fjernsynet.
- > Tryk på **MENU** for at hente menuen TV SETUP frem, og tryk på ▼ for at fremhæve TUNING.
- > Tryk på **GO** for at hente menuen TV TUNING frem. EDIT PROGRAMS er allerede fremhævet.
- > Tryk på **GO** for at hente menuen EDIT PROGRAMS frem.
- > Tryk på ▼ eller ▲ for at gå til det program, du ønsker at slette.
- > Tryk på ►► for at fjerne programmet fra listen.
- > Tryk på den gule knap for at kunne slette programmet, som derefter vises med rødt.
- > Tryk på den gule knap for endeligt at slette programmet, eller tryk på ◀ to gange for at flytte programmet tilbage på listen.
- > Når du har slettet de relevante programmer, skal du trykke på **EXIT** for at forlade alle menuerne.

Juster indstillede programmer

Du kan gemme tv-programmer på deres egne programnumre. Du kan finindstille programmodtagelsen, angive tilstedeværelsen af kodede programmer og vælge passende lydtyper til de enkelte programmer.

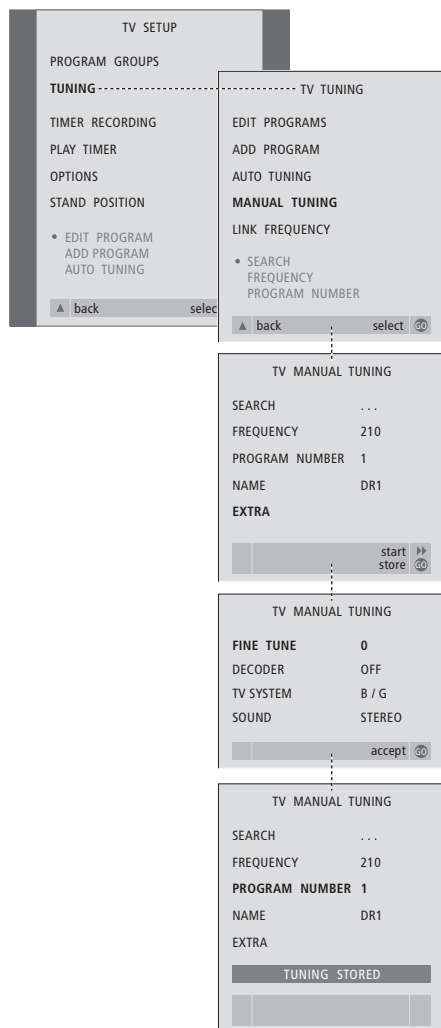

- > Tryk på **TV** for at tænde for fjernsynet.
- > Tryk på **MENU** for at hente menuen TV SETUP frem, og tryk på ▼ for at fremhæve TUNING.
- > Tryk på **GO** for at hente menuen TV TUNING frem, og tryk derefter på ▼ for at fremhæve MANUAL TUNING.
- > Tryk på **GO** for at hente menuen MANUAL TUNING frem.
- > Tryk på ▼ eller ▲ for at gå gennem menupunkterne.
- > Tryk på ► eller ◀ for at få vist valgmulighederne for hvert punkt.
- > Hvis du vælger NAME, skal du trykke på den grønne knap for at starte navngivningsproceduren. Brug ▼ eller ▲ og ► til at indtaste karakterer i det navn, du vælger.
- > For at hente ekstramenuen TV MANUAL TUNING frem skal du gå til EXTRA og derefter trykke på **GO**. Finindstil om nødvendigt, eller vælg lydtype (dekoderinput og tv-system, hvis det er relevant).
- > Når du er færdig med at redigere, skal du trykke på **GO** for at godkende indstillingerne.
- > Tryk på **GO** for at gemme det indstillede program.
- > Tryk på **EXIT** for at forlade alle menuer.

Hvis punktet SYSTEM vises på menuen, skal du sikre dig, at det korrekte sendesystem vises, før du begynder at indstille kanalerne:

B/G... for PAL/SECAM BG
 I... for PAL I
 L... for SECAM L
 M... for NTSC M
 D/K... for PAL/SECAM D/K

Hvis programmer udsendes med to sprog, og du ønsker begge sprog, kan du gemme programmet to gange, en gang med hvert sprog.

Genindstil eller tilføj programmer

Du kan få fjernsynet til at finde tv-programmerne for dig.

Du kan forudindstille op til 99 forskellige tv-kanaler med deres egne programnumre, og give det enkelte program et navn.

Du kan indstille nye programmer eller genindstille tidligere slettede programmer.

Når du indstiller programmer via menuen ADD PROGRAM, ændres tidligere indstillede programmer ikke. Det betyder, at du kan beholde programnavne, deres rækkefølge på tv-listen og eventuelle særlige indstillinger, som du har gemt for disse programmer, f.eks. dekoder- eller sendesystemindstillinger.

Genindstil via den automatiske indstilling

Du kan indstille alle dine tv-programmer igen ved at lade fjernsynet indstille alle programmerne automatisk.

Bemærk! Hvis du genindstiller, forsvinder dine tv-programmer samt alle de grupper og indstillinger, du har foretaget!

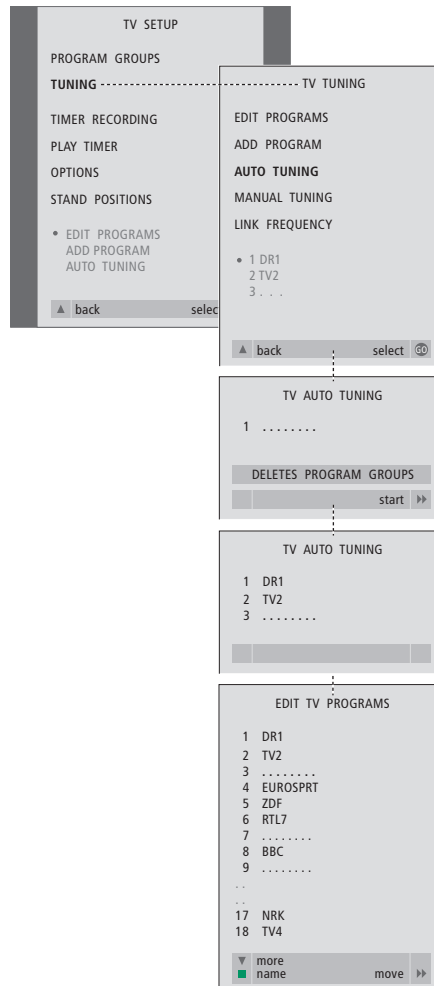

- > Tryk på **TV** for at tænde for fjernsynet.
- > Tryk på **MENU** for at hente menuen TV SETUP frem, og tryk på ▼ for at fremhæve TUNING.
- > Tryk på **GO** for at hente menuen TV TUNING frem, og tryk derefter på ▼ for at fremhæve AUTO TUNING.
- > Tryk på **GO** for at hente menuen AUTO TUNING frem.
- > Tryk på ►► for at starte den automatiske indstilling.
- > Når den automatiske indstilling af kanaler er udført, vises menuen EDIT PROGRAMS. Du kan herefter ændre programrækkefølge, slette programmer eller give dem et andet navn.

Tilføj nye tv-programmer

Du kan tilføje et nyt program eller opdatere et indstillet program, der f.eks. er blevet flyttet af sendestationen.

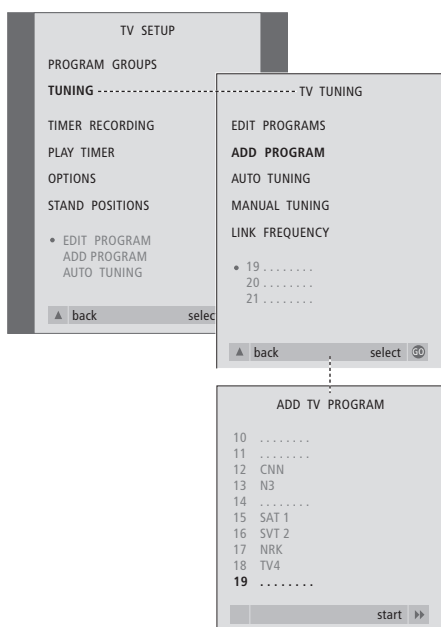

- > Tryk på **TV** for at tænde for fjernsynet.
- > Tryk på **MENU** for at hente menuen TV SETUP frem, og tryk på ▼ for at fremhæve TUNING.
- > Tryk på **GO** for at hente menuen TV TUNING frem, og tryk derefter på ▼ for at fremhæve ADD PROGRAM.
- > Tryk på **GO** for at hente menuen ADD PROGRAM frem.
- > Tryk på ► for at starte. Nye programmer tilføjes automatisk, efterhånden som de findes.
- > Når indstillingen er udført, og nye programmer er tilføjet, vises menuen EDIT PROGRAMS. Du kan herefter ændre programrækkefølge, slette programmer eller give dem et andet navn. Markøren fremhæver det første af de nye programmer, der netop er tilføjet til listen.

Programmering af positioner, som fjernsynet skal dreje til

Hvis fjernsynet er udstyret med en motordrejstand (fås som ekstraudstyr), kan du dreje det via Beo4 fjernbetjeningen.

Du kan desuden programmere fjernsynet til automatisk at dreje til din yndlingsposition, når du tænder for fjernsynet, og til at dreje væk til en stand-by position, når du slukker for det.

Fjernsynet kan også drejes manuelt.

Vælg en position, som fjernsynet skal dreje til, når du henholdsvis tænder og slukker for det.

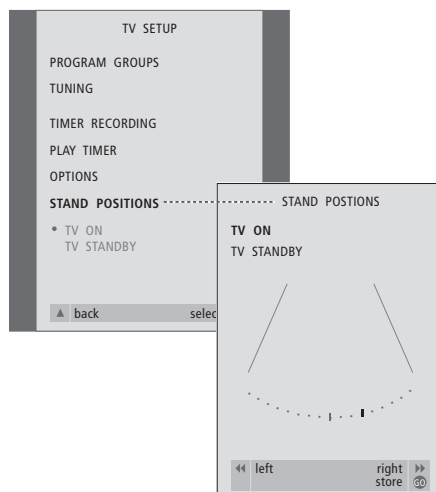

- > Tryk på **TV** for at tænde for fjernsynet.
- > Tryk på **MENU** for at hente menuen TV SETUP frem. Tryk derefter på ▼ for at fremhæve STAND POSITIONS.
- > Tryk på **GO** for at hente menuen STAND POSITIONS frem.
- > For at gemme en standposition for fjernsynet, når det er tændt, skal du trykke på ◀ eller ▶ for at dreje det til den ønskede tv-position.

Sådan gemmer du en standposition for fjernsynet, når det er slukket og står i stand-by...

- > Tryk på ▼ for at gå til TV STANDBY.
- > Tryk på ◀ eller ▶ for at dreje fjernsynet til den ønskede tv-position.
- > Tryk på **GO** for at gemme positionerne.

BEMÆRK! Se kapitlet 'Førstegangsopsætning af fjernsynet' på side 28, hvis du ønsker oplysninger om førstegangsinstallation af en motordrejstand eller base.

Hvis fjernsynet er udstyret med Master Link enheden (ekstraudstyr), kan du vælge indstillingerne for det indbyggede ur.

Når du programmerer fjernsynet til at tænde eller slukke automatisk på et bestemt tidspunkt, eller når du programmerer en Timer-optagelse af et program på en tilsluttet BeoCord V 8000 videobåndoptager, sørger uret for, at der tændes og slukkes for disse funktioner på de rigtige tidspunkter.

Den letteste måde at stille uret på er ved at synkronisere det med en indstillet tv-kanals tekst-tv via menuen CLOCK. Hvis du vælger at synkronisere uret, bliver synkroniseringen udført med den tekst-tv-tjeneste, som tilbydes af den tv-kanal, du er i gang med at se. Hvis tekst-tv ikke er tilgængelig, kan du indstille uret manuelt.

Hvis fjernsynet ikke er udstyret med Master Link enheden (fås som ekstraudstyr), kan du stadig kalde uret frem på skærmen, når bare du ser et program, der tilbyder en tekst-tv-tjeneste.

Før du synkroniserer uret med et indstillet program, skal du sikre dig, at det program, du ser, tilbyder en tekst-tv-tjeneste.

Hvis du vil have vist uret på skærmen, skal du trykke på LIST flere gange for at få vist CLOCK på Beo4, og derefter trykke på GO. Gentag for at fjerne uret fra skærmen igen.*

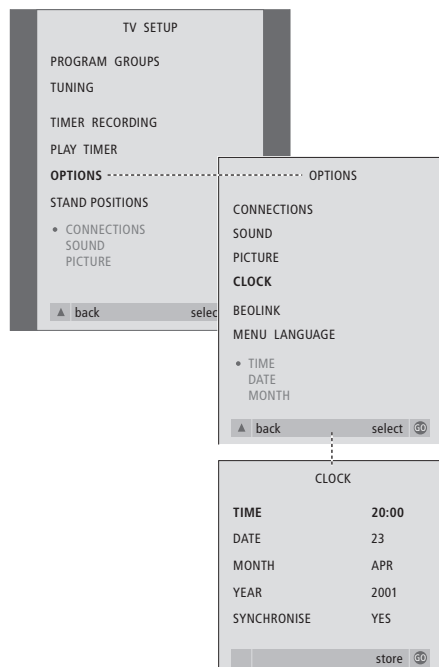

- > Tryk på TV for at tænde for fjernsynet.
- > Tryk på MENU for at hente menuen TV SETUP frem. Tryk derefter på ▼ for at fremhæve OPTIONS.
- > Tryk på GO for at hente menuen OPTIONS frem. Tryk derefter på ▼ for at fremhæve CLOCK.
- > Tryk på GO for at hente menuen CLOCK frem.
- > Tryk på ◀ eller ▶ for at se dine valgmuligheder for det enkelte menupunkt.
- > Tryk på ▲ eller ▼ for at gå gennem menupunkterne. Du behøver kun at indtaste tidspunktet manuelt, hvis SYNCHRONISE er indstillet på NO.
- > Tryk på GO for at gemme dine ur- og kalendervalg, eller...
- > ...tryk på EXIT for at forlade alle menuer uden at gemme.

Hvis uret ikke opdateres ved overgangen fra sommer- til vintertid, skal du blot vælge den kanal, du oprindeligt synkroniserede uret med.

Forkortelser for måneder

Jan...	Januar	Jul...	Juli
Feb...	Februar	Aug...	August
Mar...	Marts	Sep...	September
Apr...	April	Oct...	Oktober
May...	Maj	Nov...	November
Jun...	Juni	Dec...	December

Forkortelser for ugedage

M...	Mandag
T...	Tirsdag
W...	Onsdag
T...	Torsdag
F...	Fredag
S...	Lørdag
S...	Søndag

*BEMÆRK! For at få vist CLOCK på Beo4 skal du først tilføje den til Beo4's liste over funktioner. Hvis du ønsker yderligere oplysninger, skal du se kapitlet 'Tilpasning af Beo4' på CD-ROM'en.

Justering af billed- og lydindstillinger

Billed- og lydindstillinger er fra fabrikkens side indstillet på de neutrale værdier, der passer til de fleste tv- og lyttesituationer. Hvis du ønsker det, kan du dog justere indstillingerne, som du kan lide dem.

Du kan justere lysstyrke, farve eller kontrast. Lydindstillingerne omfatter balance, bas, diskant og loudness.

Du kan gemme billed- og lydindstillingerne midlertidigt – indtil du slukker for fjernsynet – eller du kan gemme dem permanent.

Hvis du vil have yderligere oplysninger om, hvordan du ændrer billedformat, skal du se kapitlet 'Justering af lyd- og billedformat' på side 10.

Juster lysstyrke, farve eller kontrast

Juster billedindstillingerne via menuen PICTURE. Midlertidige indstillinger annulleres, når du slukker fjernsynet.

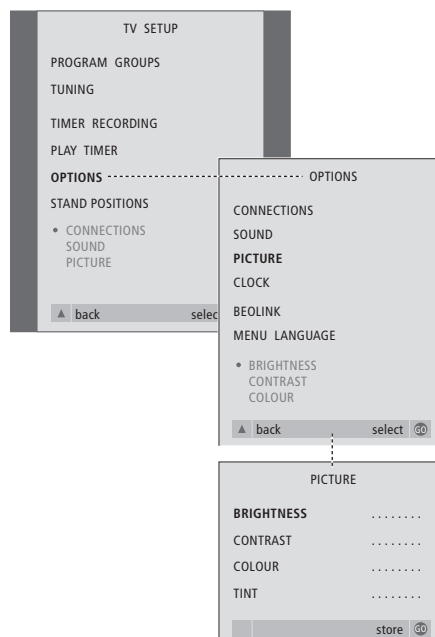

- > Tryk på **TV** for at tænde for fjernsynet.
- > Tryk på **MENU** for at hente menuen TV SETUP frem. Tryk derefter på ▼ for at fremhæve OPTIONS.
- > Tryk på **GO** for at hente menuen OPTIONS frem. Tryk derefter på ▼ for at fremhæve PICTURE.
- > Tryk på **GO** for at hente menuen PICTURE frem. BRIGHTNESS er allerede fremhævet.
- > Tryk på ◀ eller ▶ for at justere BRIGHTNESS.
- > Tryk på ▲ eller ▼ for at gå gennem menupunkterne.
- > Tryk på ◀ eller ▶ for at justere værdierne.
- > Tryk på **EXIT** for at gemme indstillingerne, indtil du slukker for fjernsynet, eller...
- > ...tryk på **GO** for at gemme indstillingerne permanent.

Videokilder, der gør brug af NTSC-signaler, har en fjerde justeringsmulighed – Tint (farvetone eller nuance) – der kan justeres.

Juster balance, bas, diskant eller loudness

Du kan til enhver tid justere lydstyrke, vælge højttalerfunktion eller justere højttalerbalancen direkte på Beo4 fjernbetjeningen uden at hente en menu frem. Du skal dog hente menuen SOUND frem for at kunne justere bas, diskant eller loudness.

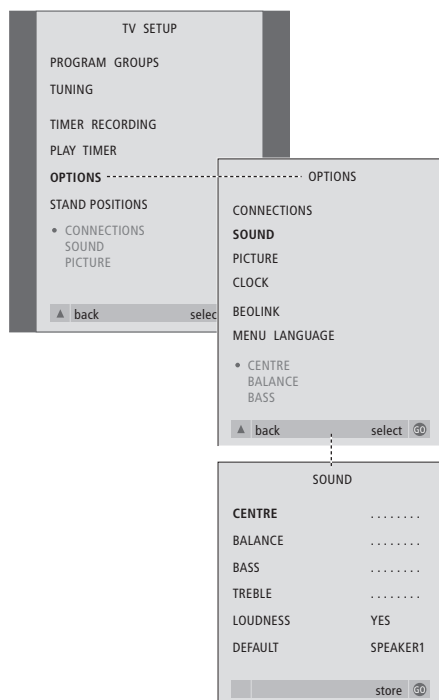

- > Tryk på **TV** for at tænde for fjernsynet.
- > Tryk på **MENU** for at hente menuen TV SETUP frem. Tryk derefter på ▼ for at fremhæve OPTIONS.
- > Tryk på **GO** for at hente menuen OPTIONS frem. Tryk derefter på ▼ for at fremhæve SOUND.
- > Tryk på **GO** for at hente menuen SOUND frem.
- > Tryk på ▲ eller ▼ for at vælge en enhed, der skal justeres.
- > Tryk på ◀ eller ▶ for at justere værdierne eller vælge en indstilling.
- > Tryk på ▲ eller ▼ for at gå gennem menupunkterne.
- > Tryk på **EXIT** for at gemme indstillingerne, indtil du slukker for fjernsynet.
- > Tryk på **GO** for at gemme indstillingerne permanent.

Bemærk, at CENTRE, LOUDNESS og DEFAULT kun er tilgængelige, hvis du tilslutter højttalere til fjernsynet. Hvis du tilslutter hovedtelefoner til fjernsynet via stikpanelet på fronten, er disse valgmuligheder ikke tilgængelige.

Valg af menusprog

Det menusprog, du vælger under førstegangsopsætningen af fjernsynet, kan til enhver tid ændres.

Når du har valgt menusprog, vises alle menuer og displaymeddelelser på dette sprog.

Du kan vælge sprog til skærmmenuer via menuen TV SETUP. Teksten på skærmen ændres, når du går fra sprog til sprog.

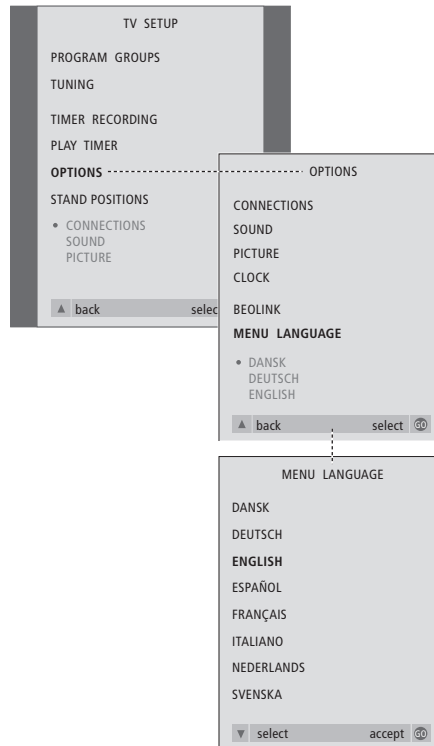

- > Tryk på **TV** for at tænde for fjernsynet.
- > Tryk på **MENU** for at hente menuen TV SETUP frem. Tryk derefter på ▼ for at fremhæve OPTIONS.
- > Tryk på **GO** for at hente menuen OPTIONS frem. Tryk derefter på ▼ for at fremhæve MENU LANGUAGE.
- > Tryk på **GO** for at hente menuen MENU LANGUAGE frem.
- > Brug ▼ og ▲ for at gå til det valgte sprog.
- > Tryk på **GO** for at foretage dit valg.
- > Tryk på ▲ for at gå tilbage gennem de forrige menuer, eller på **EXIT** for at forlade alle menuerne direkte.

I dette kapitel får du oplysninger om, hvordan du skal placere, tilslutte og vedligeholde dit fjernsyn. Det indeholder også en oversigt over stikpanelerne.

Det anbefales at følge nedenstående fremgangsmåde, når du sætter fjernsynet op:

- Pak fjernsynet ud og placer det
- Overvej, hvilke omgivelser der er bedst for fjernsynet
- Tilslut kabler, ekstraudstyr og højttalere
- Fastgør højttalerens frontplade.

På de følgende sider gives en detaljeret fremgangsmåde.

Opsætning af fjernsynet, 42

- Håndter fjernsynet
- Placer fjernsynet i hjemmet
- Gennemfør tilslutninger

Stikpanelerne, 44

- AV- og antenestikpanel

Stikpanelet på fronten, 45

- Stikpanelet på fronten
- Tænd/sluk for strømmen
- Se videooptagelser på fjernsynet
- Kopier fra et videokamera

Vedligeholdelse af fjernsynet, 46

- Rengør kabinetoverflader
- Kontrastskærmen
- Rengør Beo4
- Skift batterier på Beo4

Opsætning af fjernsynet

Se modstående side for oplysninger om, hvordan du fastgør kabler og trækker dem bag på fjernsynet.

Se side 45, hvis du vil have yderligere oplysninger om stikpanelet på fronten.

Håndter fjernsynet

På grund af fjernsynets vægt bør to personer altid hjælpes ad med at løfte og flytte fjernsynet.

Fjernsynet har to indhak til løftning af systemet. Illustrationen til højre viser, hvor indhakkene sidder.

Anbring ikke fjernsynet i direkte sollys eller direkte under kunstig belysning (f.eks. en spot), da det kan reducere fjernbetjeningsmodtagerens følsomhed.

Sørg for, at fjernsynet sættes op, placeres og tilsluttes i overensstemmelse med denne vejledning.

Fjernsynet er udelukkende beregnet til indendørs brug i tørre omgivelser ved en temperatur på mellem 10 og 40°C.

Anbring ikke genstande oven på fjernsynet.

Anbring altid fjernsynet på en solid og jævn overflade. Hvis det anbringes på et tungt, blødt tæppe, skal det sikres godt, så det ikke vælter.

Hvis fjernsynet anbringes på en Bang & Olufsen stand med hjul, skal man altid være meget forsigtig, når man flytter det. Man skal især være forsigtig, når fjernsynet flyttes på sin stand, f.eks. hen over ujævne overflader som et tæppe eller et kabel på gulvet.

Forsøg aldrig at åbne fjernsynet. Dette skal overlades til kvalificeret servicepersonale.

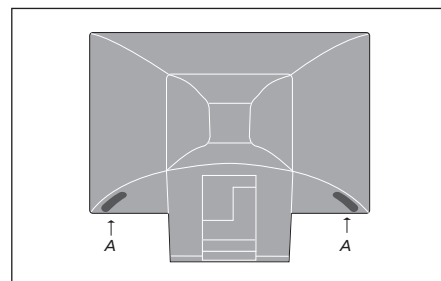

Når du løfter og flytter fjernsynet, skal du tage fat i indhakket (A) med den ene hånd, mens du stabiliserer fjernsynet med den anden hånd ved at holde fast overst i højttalerhjørnet. Når fjernsynet placeres på standen (ekstraudstyr), skal du passe på ikke at tippe fjernsynet, når du sætter det ned på standens styretap.

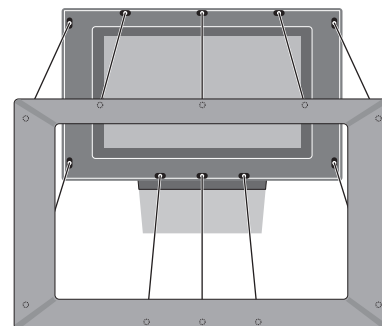

Sådan fastgør du højttalerens frontplade: Tag fat om skærmrammens hjørner med fingrene og skub højttalerfrontpladen indad med håndfladerne, indtil den klikker på plads. Kontroller alle kontaktpunkter for at sikre, at pladen sidder korrekt fast.

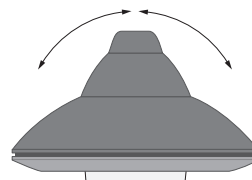

Hvis du har en motordrejestand eller base, skal der være plads nok rundt om fjernsynet til at det kan dreje frit. Fjernsynet kan også drejes manuelt.

Tilslutninger

Når du har stillet fjernsynet op, skal du blot tilslutte antennen og sætte stikket i stikkontakten.

Hvis du skal tilslutte højttalere, et musiksystem eller andet udstyr til fjernsynet, skal du derimod ikke tænde for strømmen endnu!

Når tilslutningerne er gennemført og ledningerne er sikret, som beskrevet på denne side, skal du tænde for netafbryderen på forsiden af fjernsynet. En lille rød lampe tændes under skærmen. Systemet er i stand-by og klar til at blive brugt. Hvis fjernsynet er sat op separat, kan du nu indstille programmer som beskrevet i kapitlet 'Førstegangsopsætning af fjernsynet' på side 28.

Fjernsynet er beregnet til at stå i stand-by, når det ikke er i brug. For at gøre det lettere at bruge fjernbetjeningen er det vigtigt, at du lader hovedkontakten være tændt (angivet med det røde stand-by lys på forsiden).

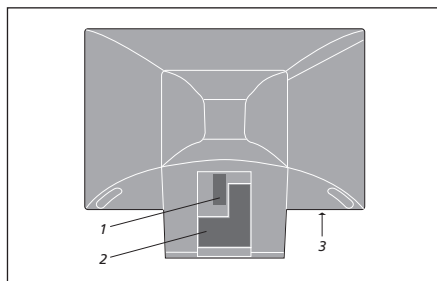

- 1 Højttalerstikpanel og digitalt indgangsstikpanel
- 2 AV- og antennestikpanel
- 3 Stikpanel på fronten

Se kapitlet 'Stikpanelerne' på side 44 for at få yderligere oplysninger om, hvordan du tilslutter udstyr til fjernsynet.

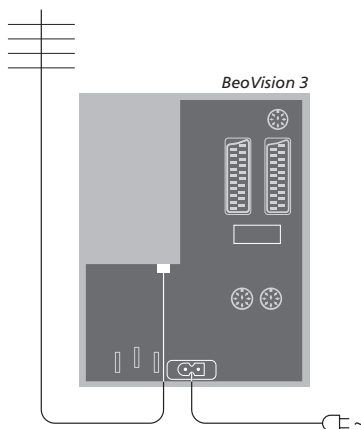

Hvis fjernsynet er udstyret med den indbyggede system modulator, vil du bemærke, at TV-stikket, som vist på illustrationen, er optaget, og at der sidder et ekstra, ledigt TV-stik lige under stikket mærket LINK. Sæt i stedet din eksterne tv-antenne i dette stik.

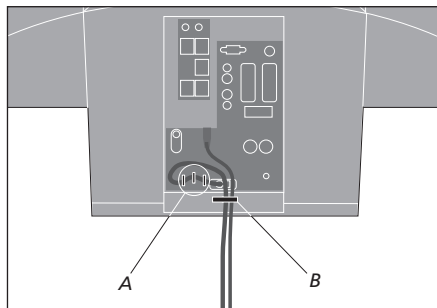

VIGTIGT! Du skal fastgøre netkablet til fjernsynet ved hjælp af kabelbeslagene (A) og kabelbinderen (B). Hvis du ikke gør det, kan ledningen blive rykket ud af stikket.

Den leverede netledning og stikket er specielt beregnet til fjernsynet og skal behandles forsigtigt. Ledningerne må ikke bøjes, drejes eller udsættes for tryk eller slag. Hvis du ændrer stikket eller på nogen måde beskadiger netledningen, vil det påvirke tv-billedet negativt!

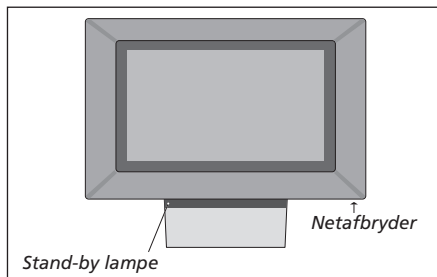

Stand-by lampe

Netafbryder

Stikpanelerne

Stikpanelet på fjernsynet giver dig mulighed for både at tilslutte indgangskabler og forskelligt ekstraudstyr, f.eks. en videobåndoptager eller et musiksystem fra Bang & Olufsen som et linksystem.

Stikkene V.TAPE og AV er beregnet til tilslutning af ekstraudstyr.

Alt udstyr, som du tilslutter disse stik, skal registreres i menuen CONNECTIONS. Hvis du ønsker yderligere oplysninger, skal du se kapitlet *'Registrer ekstraudstyr før automatisk indstilling'* på side 29.

Højtalerstikpanel og digitalt indgangsstikpanel

Disse stik er kun tilgængelige, hvis fjernsynet er udstyret med en indbygget surround sound enhed. Hvis du ønsker yderligere oplysninger, skal du se kapitlet *'Højtalertilslutninger – surround sound'* på CD-ROM'en.

V.TAPE

21-benet stik til tilslutning af en BeoCord V 8000 videobåndoptager, set-top boks, primær dekoder eller en ekstra videobåndoptager. Du kan også tilslutte andre former for ekstraudstyr.

AV

21-benet stik til AV-tilslutning af andet udstyr, f.eks. en DVD-afspiller, en set-top boks eller en ekstra dekoder.

Stikket kan bruges til en AV 2 Expander, som giver mulighed for samtidig at tilslutte en dekoder eller andet videoudstyr, der ikke er fra Bang & Olufsen.

STAND

Til tilslutning af en motordrejestand eller base.

MASTER LINK

Stik til tilslutning af et kompatibelt Bang & Olufsen musiksystem. Dette stik virker kun, hvis fjernsynet er udstyret med Master Link enheden.

Stikket bruges også til fordeling af lyd i hele huset via BeoLink.

LINK TV

Antenneudgangsstik til fordeling af videosignaler til andre rum. Kun tilgængelig, hvis fjernsynet er udstyret med den indbyggede system modulator.

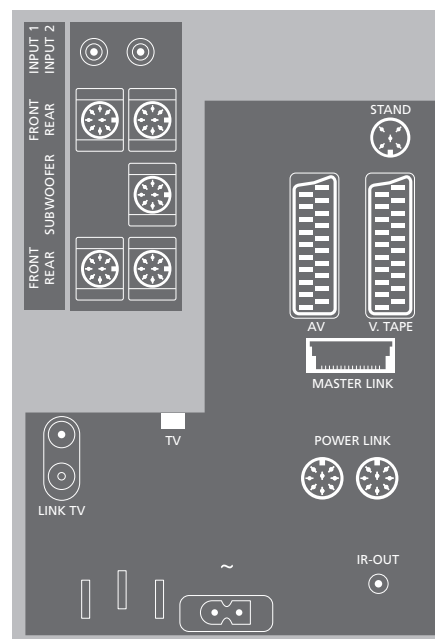

TV

Antenneindgangsstik fra dit eksterne antenne- eller kabel-tv-net. Hvis fjernsynet er udstyret med den indbyggede system modulator, skal du tilslutte den eksterne tv-antenne til stikket mærket LINK TV.

POWER LINK

Til tilslutning af eksterne højttalere fra Bang & Olufsen.

IR-OUT

Til tilslutning af en set-top boks.

~

Tilslutning til lysnet.

Stikpanelet på fronten

Fjernsynets stikpanel på fronten er placeret på forsiden af fjernsynet, under skærmen.

Du kan tilslutte hovedtelefoner og lytte til et tv-program, eller du kan tilslutte et videokamera og se dine hjemmevideoptagelser på fjernsynet. Hvis der er tilsluttet en BeoCord V 8000 videobåndoptager, kan du kopiere videooptagelser til et videobånd.

Stikpanelet på fronten



Video R – L

Disse stik bruges til tilslutning af et videokamera:

VIDEO: Til videosignalet.

R – L: Til tilslutning af lyd (henholdsvis venstre og højre).

PHONES

Du kan sætte stereohovedtelefoner i stikket mærket PHONES. Når du tilslutter hovedtelefonerne, fjernes lyden fra fjernsynets højttalere. Lyden vender tilbage igen, når du frakobler hovedtelefonerne.

Se videooptagelser på fjernsynet

Hvis du vil se videooptagelser, skal du tilslutte videokameraet og tænde fjernsynet. Når du starter afspilningen på dit kamera, registrerer fjernsynet automatisk signalet, og du kan se billederne fra videokameraet på skærmen.

Sådan ser du optagelser fra et videokamera...

- > Tilslut dit videokamera og start afspilningen på videokameraet.
- > Tryk på **TV** for at tænde for fjernsynet. Videokameraets signal vises automatisk.

Hvis signalet fra videokameraet er slukket...

- > Tryk på **LIST** flere gange, indtil CAMCORD vises i Beo4's display, og tryk på **GO**.

For at få vist CAMCORD på Beo4 skal du tilføje den til Beo4's liste over funktioner. Hvis du ønsker yderligere oplysninger, skal du se kapitlet 'Tilpasning af Beo4' på CD-ROM'en.

Kopier fra et videokamera

Hvis du har tilsluttet en videobåndoptager som f.eks en BeoCord V 8000 til fjernsynet, og du tilslutter videokameraet til stikpanelet på fronten, kan du kopiere dine videooptagelser over på et videobånd.

Sådan kopierer du en optagelse fra et videokamera...

- > Tilslut dit videokamera og start afspilningen på videokameraet.
- > Tryk på **RECORD** to gange for at starte optagelsen.

Hvis du vælger en anden kilde eller slukker for fjernsynet, mens du optager fra et videokamera, afbrydes optagelsen. Du kan ikke se tv-programmer, mens du optager.

Vedligeholdelse af fjernsynet

Almindelig vedligeholdelse, f.eks. rengøring af fjernsynet, er brugerens ansvar. Følg vejledningen til højre for at opnå det bedste resultat. Kontakt din Bang & Olufsen forhandler for at få nærmere oplysninger om almindelig vedligeholdelse.

Evt. defekte dele dækkes i garantiperioden.

Rengør kabinetoverflader

Tør støv af overfladerne med en tør, blød klud. Fedtpletter eller vanskeligt snavs fjernes med en grundigt opvredet, blød og fnugfri klud dyppet i vand tilsat nogle få dråber mildt vaskemiddel, f.eks. et opvaskemiddel.

Brug aldrig sprit eller andre opløsningsmidler til rengøring af fjernsynet!

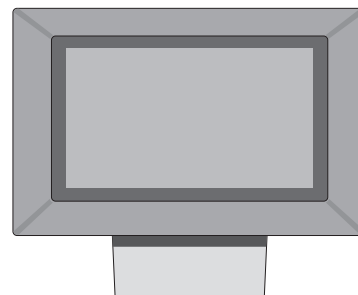

Kontrastskærmen

Brug en mild vinduesrens til rengøring af billedskærmen. For at sikre det bedste mulige skærbillede skal du sørge for at undgå spor af rengøringsmidlet på skærmen.

For at undgå, at højttalerfrontpladen bliver snavset til, når du rengør fjernsynsskærmen, anbefales det at fjerne frontpladen først.

Rengøring af højttalerfrontpladen...

- > Opløs 25 gram rengøringsmiddel uden optisk hvidt og blegemiddel i 1 liter lunkent vand (40°C).
- > Kom sæbevandet på frontpladen med en blød svamp.
- > Pladen skal gennemblødes helt med sæbevandet.
- > Lad sæbevandet sidde på frontpladen i ca. en halv time, og skyl det derefter grundigt under rindende vand.
- > Lad frontpladen tørre på en flad, vandret overflade. Sørg for, at højttalerpladen ligger med forsiden nedad, mens den tørrer.

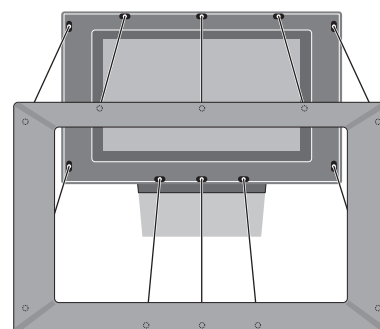

Sådan afmonterer du højttalerfrontpladen:

Tag fat om højttalerfrontpladens øverste hjørner med fingrene og skub indad med tommelfingrene, indtil pladen klikker fri af skærmen. Gentag om nødvendigt denne fremgangsmåde for pladens nederste hjørner.

Sådan påmonterer du højttalerfrontpladen:

Tag fat om højttalerfrontpladens hjørner med fingrene og skub den indad med håndfladerne, indtil den klikker på plads. Kontroller alle kontaktpunkter for at sikre, at pladen sidder korrekt fast.

BEMÆRK! Hvis frontglasset revner eller på anden måde beskadiges, skal det straks udskiftes, da det ellers kan forårsage personskaade. Du kan bestille nyt frontglas hos din Bang & Olufsen forhandler.

Rengør Beo4

Tør Beo4 fjernbetjeningen med en blød, fnugfri og grundigt opvredet klud.

Skift batterier på Beo4

Når teksten "BATTERY" vises i Beo4's display, skal batterierne i fjernbetjeningen skiftes.

Beo4 bruger tre batterier. Det anbefales kun at bruge alkaline-batterier (1,5 volt, størrelse AAA). Skift batterierne som vist på denne side. Læg en finger oven på batterierne, indtil låget er sat på plads.

Når du har skiftet batterierne, skal du vente ca. 10 sekunder, indtil displayet viser TV. Så er Beo4 fjernbetjeningen atter klar til brug.

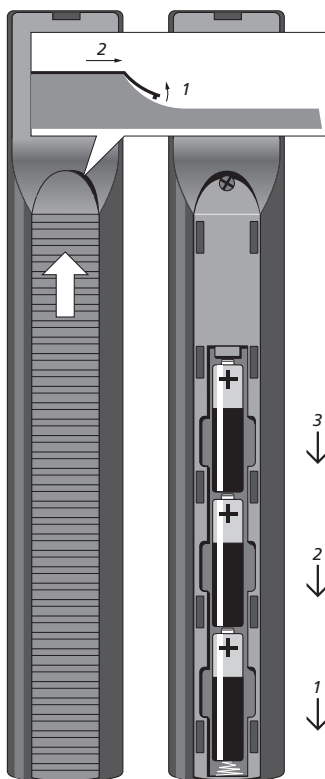

Indeks

Beo4 fjernbetjening

Præsentation af BeoVision 3 og Beo4, 4
Rengør Beo4, 47
Skift batterier på Beo4, 47
Tilpas Beo4, *CD-ROM s. 23*

BeoLink

Betjening i linkrum, *CD-ROM s. 14*
Det finder du i menuen LINK FREQUENCY, *CD-ROM s. 28*
Det finder du i menuen MODULATOR SETUP, *CD-ROM s. 28*
Fjernsynet i et linkrum, *CD-ROM s. 13*
Fordel lyd og billede med BeoLink, *CD-ROM s. 11*
Indstille Options – fjernsynet i et linkrum, *CD-ROM s. 13*
Link frekvens, *CD-ROM s. 12*
Linktilslutninger, *CD-ROM s. 11*
Master Link stik, 44
System modulator, *CD-ROM s. 12*
Tilslutninger – fjernsynet i et linkrum, *CD-ROM s. 13*

Billede

Det finder du i menuen PICTURE, *CD-ROM s. 31*
Juster billedformat, 11
Juster lysstyrke, farve eller kontrast, 38

Dekoder

AV-stikpanel, 44
Tilslut en dekode, *CD-ROM s. 3*

Displays og menuer

Skærmmenuer, *CD-ROM s. 25*
Viste oplysninger og menuer, 5

Fjernsynspositioner

Det finder du i menuen STAND POSITIONS, *CD-ROM s. 30*
Drej fjernsynet, 9
Programmering af positioner, som fjernsynet skal dreje til, 36

Grupper

Det finder du i menuen PROGRAM GROUPS, *CD-ROM s. 26*
Flyt programmer i en gruppe, 15
Opret grupper, 14
Vælg programmer i en gruppe, 14

Hovedtelefoner

Tilslut til stikpanelet på fronten, 45

Højttalere

Få vist navnet på det aktive lydsystem *CD-ROM s. 22*
Højttalerstikpanel og digitalt indgangsstikpanel, 44
Højttalertilslutninger – surround sound, *CD-ROM s. 16*
Indstil højttalarafstand, *CD-ROM s. 18*
Juster højttalerbalance eller -kombination, 11
Kalibrer lydniveauet, *CD-ROM s. 19*
Lydjusteringer, *CD-ROM s. 20*
Placer eksterne højttalere, *CD-ROM s. 16*
Tilslut højttalere, *CD-ROM s. 17*
Vælg højttalerkombination, *CD-ROM s. 21*

Indstil

Automatisk indstilling – førstegangsopsætning af fjernsynet, 28
Det finder du i ekstramenuen TV MANUAL TUNING, *CD-ROM s. 27*
Det finder du i menuen ADD PROGRAMS, *CD-ROM s. 26*
Det finder du i menuen AUTO TUNING, *CD-ROM s. 27*
Det finder du i menuen TV MANUAL TUNING, *CD-ROM s. 27*
Flyt indstillede programmer, 30
Genindstil via den automatiske indstilling, 34
Juster indstillede programmer, 33
Navngiv indstillede programmer, 31
Slet indstillede programmer, 32
Tilføj nye tv-programmer, 35

Kontakt

Kontakt Bang & Olufsen, 50

Lyd

Det finder du i menuen SOUND ADJUSTMENT, *CD-ROM s. 30*
Det finder du i menuen SOUND SYSTEM, *CD-ROM s. 33*
Det finder du i menuen SPEAKER DISTANCE, *CD-ROM s. 32*
Det finder du i menuen SPEAKER LEVEL, *CD-ROM s. 32*
Det finder du i menuen SPEAKER TYPE, *CD-ROM s. 32*
Højttalertilslutninger – surround sound, *CD-ROM s. 16–22*
Juster eller fjern lyden fra højttalerne, 10
Juster højttalerbalance eller -kombination, 11
Skift balance, bas, diskant eller loudness, 39
Skift lydtype eller sprog, 10

Master Link

AV-stikpanel, 44
Fjernsynet i et linkrum, *CD-ROM s. 13*
Fordel lyd og billede med BeoLink, *CD-ROM s. 11*
Tilslut og betjen et musiksystem *CD-ROM s. 9*

PIN-kode

Aktiver PIN-kodesystemet, 20
Brug din PIN-kode, 21
Hvis du har glemt din PIN-kode, 21
Skift eller slet din PIN-kode, 20

Placering

Sæt fjernsynet op, 42

Set-top boks

Brug set-top boksen i et linkrum, 23
Brug set-top boksens egen menu, 23
Generel betjening med Beo4, 23
Set-top Box Controller menu, 22
Tilslut en set-top boks, *CD-ROM s. 3*

Sprog

Det finder du i menuen MENU LANGUAGE, *CD-ROM s. 31*
 Førstegangsopsætning – vælg menusprog, 28
 Skift lydtype eller sprog, 10
 Vælg menusprog, 40

Stand

Bestem midterpositionen – førstegangsopsætning, 29
 Det finder du i menuen STAND POSITIONS, *CD-ROM s. 30*
 Drej fjernsynet, 9
 Programmering af positioner, som fjernsynet skal dreje til, 36

Stikpaneler

AV-stikpanel, 44
 Højttalerstikpanel og digitalt indgangsstikpanel, 44
 Stikpanelet på fronten, 45

Tekst-tv

Daglig brug af MEMO-sider, 13
 Gem foretrukne tekst-tv-sider, 13
 Grundlæggende tekst-tv-funktioner, 12
 Tidsprogrammeret optagelse via tekst-tv, 24

Tilslutninger

Antenne- og lysnettilslutning, 43
 AV-stikpanelet, 44
 BeoCord V 8000 videobåndoptager, *CD-ROM s. 6*
 Dekoder, *CD-ROM s. 3*
 Det finder du i menuen CONNECTIONS, *CD-ROM s. 30*
 DVD 1, *CD-ROM s. 5*
 Hovedtelefoner, 45
 Højttalere, *CD-ROM s. 16*
 Højttalerstikpanel og digitalt indgangsstikpanel, 44
 Linktilslutninger, *CD-ROM s. 11*
 Musiksistem – tilslut til fjernsynet, *CD-ROM s. 9*
 Registrer ekstra videoudstyr, *CD-ROM s. 7*
 Set-top boks, *CD-ROM s. 4*
 Stikpanelet på fronten, 45
 Tilslutninger – fjernsynet i et linkrum, *CD-ROM s. 13*

Timer

Få fjernsynet til at starte og stoppe automatisk, 18
 Få vist, rediger eller slet en Timer, 19
 Indstil tidspunkt og dato, 37
 Tidsprogrammeret optagelse via tekst-tv, 24
 Timer-afspilning og Timer stand-by, 18

Tv-programmer

Automatisk indstilling – førstegangsopsætning af fjernsynet, 28
 Det finder du i ekstramenuen TV MANUAL TUNING, *CD-ROM s. 27*
 Det finder du i menuen ADD PROGRAMS, *CD-ROM s. 26*
 Det finder du i menuen AUTO TUNING, *CD-ROM s. 27*
 Det finder du i menuen EDIT PROGRAMS, *CD-ROM s. 26*
 Det finder du i menuen PROGRAM GROUPS, *CD-ROM s. 26*
 Det finder du i menuen TV MANUAL TUNING, *CD-ROM s. 27*
 Flyt indstillede programmer, 30
 Genindstil via den automatiske indstilling, 34
 Hent en tv-liste frem, 8
 Juster indstillede programmer, 33
 Navngiv indstillede programmer, 31
 Slet indstillede programmer, 32
 Tilføj nye tv-programmer, 35
 Vælg et tv-program, 8

Undertekster

Undertekster fra tekst-tv, 12

Ur

Det finder du i menuen CLOCK, *CD-ROM s. 31*
 Indstil tidspunkt og dato, 37

Vedligeholdelse

Kontrastskærmen, 46
 Rengør Beo4, 47
 Rengør kabinetoverflader, 46
 Skift batterier på Beo4, 47
 Sæt fjernsynet op, 42

Videobåndoptager – BeoCord V 8000

Afspil og søg gennem et bånd, 24
 Hvis du har en BeoCord V 8000..., 24
 Kontroller allerede indstillede optagelser, 25
 Optag via skærmmenu, 25
 Tidsprogrammeret optagelse via tekst-tv, 24

Videokamera

Kopier fra et videokamera, 45
 Se videooptagelser på fjernsynet, 45
 Tilslut videokamera – stikpanelet på fronten, 4

Fremstillet på licens fra Dolby Laboratories.
Fortroligt ikke-publiceret materiale. Copyright
1992–1997. Med forbehold af alle rettigheder.

DOLBY, DOLBY DIGITAL, PRO LOGIC og dobbelt
D'et er registrerede varemærker for Dolby
Laboratories Licensing Corporation.

DTS og DTS Digital Surround er registrerede
varemærker, der tilhører
Digital Theater Systems, Inc.

Til orientering...

Dine behov som bruger får størst mulig opmærksomhed, når et Bang & Olufsen produkt designes og udvikles, og vi bestræber os på at gøre det nemt og behageligt at betjene vores produkter.

Vi håber derfor, at du vil tage dig tid til at fortælle os om dine oplevelser med dit Bang & Olufsen produkt. Alle de positive eller negative ting, du anser for vigtige, vil kunne hjælpe os i vores bestræbelser på at forbedre vores produkter yderligere.

På forhånd tak!

Skriv til: Bang & Olufsen a/s
Kundeservice
afd. 7210
Peter Bangs Vej 15
DK-7600 Struer

eller send en fax til:
Bang & Olufsen
Kundeservice
+45 97 85 39 11 (fax)

eller send en e-mail til:
beoinfo1@bang-olufsen.dk

Besøg vores website på...
www.bang-olufsen.com

Til det norske marked:

Mekaniske og elektroniske komponenter i produktene slites ved bruk. Det må derfor påregnes reparasjoner og utskiftning af komponenter regnes som vedlikehold av produktene. Slik vedlikehold gir ikke grunnlag for å rette mangelskrav mot forhandler eller leverandør, og må bekostes af kjøper.

Tekniske spesifikationer, funktioner og brug deraf kan ændres uden varsel.

